

الطراز 8070i من
الشاشة التفاعلية
SMART Board™
دليل التركيب

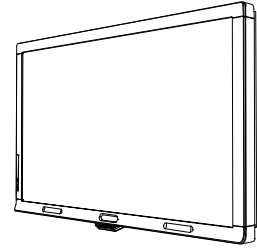

إشعار العلامات التجارية

تعد SMART Board وDViT وSMART Notebook وSMART Meeting Pro Premium وsmarttech وSMART علامات تجارية لشركة SMART Technologies ULC في الولايات المتحدة الأمريكية و/أو بلدان أخرى. وتعتبر Windows إما علامة تجارية مسجلة أو علامة تجارية لشركة Microsoft Corporation في الولايات المتحدة و/أو البلدان الأخرى. تعتبر Mac وMacintosh علامتين تجاريتين لشركة Apple, Inc. مسجلتين في الولايات المتحدة وبلدان أخرى. جميع أسماء المنتجات والشركات الأخرى قد تكون علامات تجارية مملوكة لأصحابها المعنيين.

تحذير هيئة الاتصالات الفيدرالية

تم اختبار هذا الجهاز ووجد أنه يتوافق مع حدود الأجهزة الرقمية من الفئة أ وفقاً للجزء ١٥ من قواعد هيئة الاتصالات الفيدرالية. وقد صممت تلك الحدود كي توفر الحماية من التداخلات الضارة عند تشغيل الجهاز في بيئة تجارية. يُنتج هذا الجهاز طاقة تردد لاسلكي، كما أنه يستخدمها ويمكنه إطلاقها. وإذا لم يتم تركيبه واستخدامه وفقاً لإرشادات الشركة المصنعة، فقد يتسبب في تداخل ضار للاتصالات اللاسلكية. قد يؤدي تشغيل هذا الجهاز في منطقة سكنية إلى تدخلات ضارة. وفي تلك الحالة يطلب من المستخدم تصحيح ذلك التدخل على نفقته الخاصة.

قائمة براءات الاختراع

US5448263 وUS6141000 وUS6320597 وUS6326954 وUS6337681 وUS6421042 وUS6563491 وUS6674424 وUS6741267 وUS6747636 وUS6760009 وUS6803906 وUS6829372 وUS6919880 وUS6947032 وUS6954197 وUS6972401 وUS7151533 وUS7184030 وUS7236162 وUS7289113 وUS7342574 وUS7379622 وUS7411575 وUS7499033 وUS7532206 وUS7619617 وUS7626577 وUS7643006 وUS7692625 وCA2058219 وCA2252302 وCA2386094 وCA2453873 وEP1297488 وEP1739528 وEP2279823 وJP4033582 وJP4052498 وJP4057200 وZL0181236.0 وDE60124549 وبراءات الاختراع [الأخرى].

إشعار حقوق النشر

حقوق الطبع والنشر © ٢٠١٠ محفوظة لشركة SMART Technologies ULC. جميع الحقوق محفوظة. لا يجوز إعادة إنتاج أي جزء من هذا المنشور أو نقله أو نسخه أو تخزينه في نظام استرجاع معلومات أو ترجمته إلى أي لغة بأي شكل وبأي وسيلة دون موافقة كتابية مسبقة من شركة SMART Technologies ULC. تخضع المعلومات الواردة في هذا الدليل للتغيير دون إخطار ولا تمثل التزاماً من جانب SMART.

المحتويات

١	تركيب الشاشة التفاعلية
١	مكونات الشاشة التفاعلية
٢	تركيب الشاشة التفاعلية على الحائط
٥	تركيب سماعات الشاشة التفاعلية
٥	إرشادات توصيل كابلات الشاشة التفاعلية
٦	الاتصال بالطاقة وكمبيوتر الغرفة
٧	تأسيس اتصال كمبيوتر محمول غير أساسي
٩	توصيل جهاز خارجي باللوحة الطرفية السفلية
١١	تشغيل الشاشة التفاعلية وإيقاف تشغيلها
١١	تثبيت برنامج SMART
١٤	المطابقة البيئية للأجهزة
١٤	لوائح التخلص من المعدات الكهربائية والإلكترونية (تعليمات WEEE)
١٤	الحد من التعامل مع بعض المواد الخطرة (تعليمات RoHS)
١٤	البطاريات
١٥	التغليف
١٥	الأجهزة الإلكترونية المغطاة
١٥	لوائح منتجات المعلومات الإلكترونية الصينية
١٥	قانون تحسين سلامة المنتجات الاستهلاكية في الولايات المتحدة
١٥	المجلس المختص بالموارد الهوائية بولاية كاليفورنيا - إجراء التحكم في المواد السامة المنقولة جواً
١٦	الحد من التعامل مع بعض المواد الكيميائية (تعليمات REACH)
١٨	دعم العملاء
١٨	المعلومات والدعم عبر الإنترنت
١٨	التدريب
١٨	الدعم الفني
١٨	الشحن وحالة الإصلاح
١٩	الاستفسارات العامة
١٩	الضمان
١٩	التسجيل

تركيب الشاشة التفاعلية

مكونات الشاشة التفاعلية

تحدد الصور التالية مكونات الشاشة التفاعلية.

عرض من الأمام

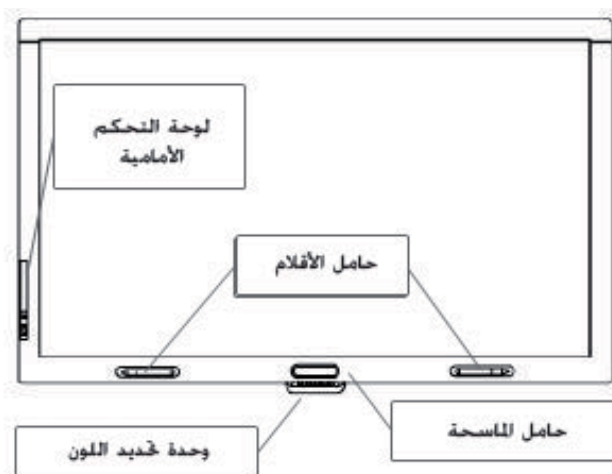

عرض من الخلف

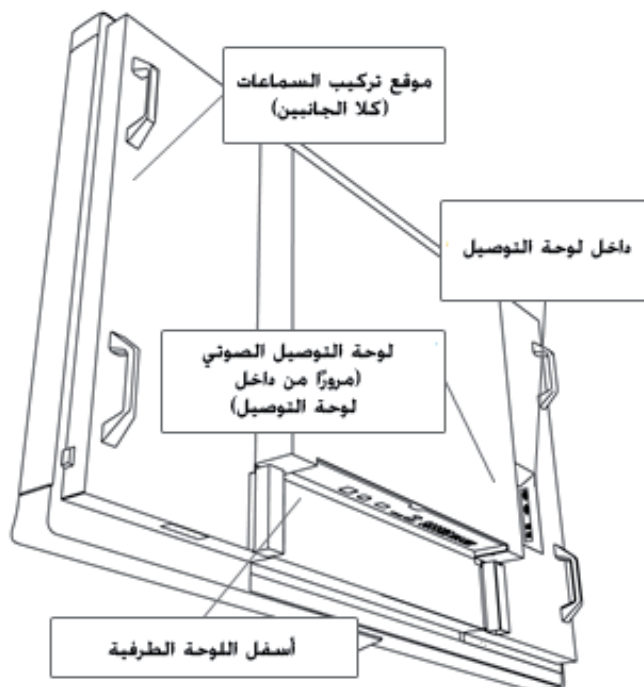

تركيب الشاشة التفاعلية على الحائط

اطلب من فريق مدرب محترف من عمال التركيب جهاز رفع لتركيب الشاشة التفاعلية.

تحذير

- قد ينتج عن التركيب غير الصحيح حدوث إصابة شخصية أو تلف المنتج.
- وزن الشاشة التفاعلية ١١٩ كيلو جرام (٢٦٢ رطل). راجع أكواد البناء المحلية للتأكد من قدرة منطقة التركيب على تحمل هذا الوزن.

تنبيه

لا تسمح باستناد وزن الشاشة التفاعلية على وحدة تحديد اللون أو الواجهة السفلية حيث إنهما غير مصممتين لتحمل وزن المنتج. قم بتوصيل المكونات الأخرى أثناء وجود الشاشة التفاعلية في العبوة أو معلقة من جهاز رفع وذلك لمنع وزن الشاشة التفاعلية من إتلاف وحدة تحديد اللون.

هام

احفظ كل عبوات المنتج بحيث تجدها عند نقل الشاشة التفاعلية. وإذا لم تتوفر عبوة المنتج الأصلية، فيمكنك شراء عبوة منتج جديدة من موزع SMART المعتمد لديك.

اعتبارات هامة للتركيب خاصة بعمال التركيب المدربين

ضع ما يلي في اعتبارك عند تركيب الشاشة التفاعلية على الحائط:

- خطط لعملك بحيث يشتمل على توصيل الكابلات لأن بعض نقاط توصيل الكابلات قد لا يمكن الوصول إليها بعد التركيب.

هام

يجب توصيل السماعات وأسلاك السماعات بالشاشة التفاعلية قبل التركيب على الحائط. انظر تركيب سماعات الشاشة التفاعلية بصفحة ٥.

- لتركيب الشاشة التفاعلية على الحائط، تلزم لوحة تركيب بمقاس ٤٠٠ x ٤٠٠ ملم VESA® قياسية، وهي غير مرفقة.

- قم بتركيب المسامير ذات العروة M12 وحلقات التثبيت المرفقة للمساعدة في التركيب.

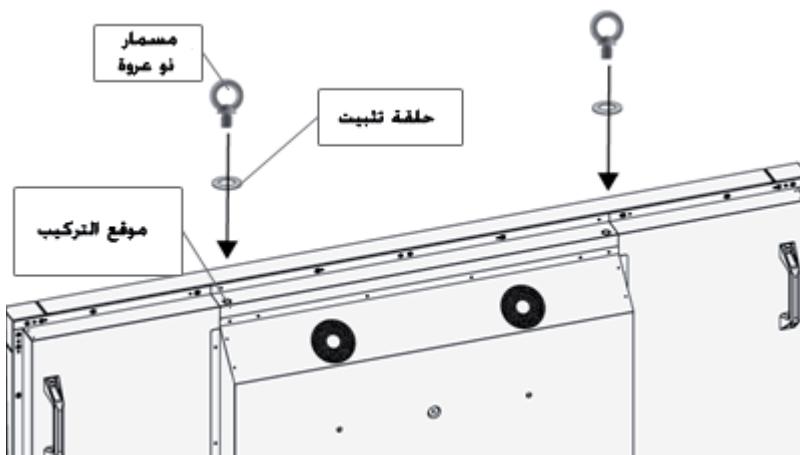

تحذير

- للمساعدة في التركيب أو الحمل، يجب استخدام جهاز رفع مع المسامير ذات العروة M12 القابلة للتركيب. لا تحاول تركيب الشاشة أو حملها باستخدام قوتك الجسدية حيث إنها قد تقع وتسبب إصابة شخصية.
- استخدم جهاز تركيب معتمد من VESA. قم بإزالة المسامير ذات العروة M12 بعد التركيب.

- افحص موقع التركيب للتأكد من قدرته على تحمل وزن الشاشة التفاعلية.
- استخدم مسامير برغية M8 لربط حامل الحائط. يجب أن يتراوح طول المسامير البرغية ما بين 14 و 15 ملم بالإضافة إلى كثافة الحامل وحلقة التثبيت. إذا كان طول المسامير البرغية أكبر من 14-15 ملم، فتأكد من وجود عمق كافٍ لها.
- نوصي بالربط بقوة 1125-1375 نيوتن.سم
- راجع الإرشادات المرفقة مع جهاز التركيب للاطلاع على المزيد من المعلومات المفصلة.

تحديد مكان التركيب

ضع ما يلي في اعتبارك عند تحديد مكان الشاشة التفاعلية:

- يجب أن يكون الحائط قوياً بحيث يدعم الشاشة التفاعلية وملحقات التركيب. وزن الشاشة التفاعلية 119 كيلو جرام (262 رطل).
- لا تقم بتركيب الشاشة التفاعلية في مكان يمكن أن تتعرض فيه للاصطدام بالأبواب.
- لا تقم بتركيب الشاشة التفاعلية في منطقة قد تتعرض بها لاهتزازات قوية أو أتربة كثيفة.
- لا تقم بتركيب الشاشة التفاعلية بحيث يكون قريباً من مكان دخول مصدر الطاقة الرئيسي للمبنى.

تركيب الشاشة التفاعلية

- لا تقم بتركيب الشاشة التفاعلية حيث يمكن للأشخاص جذبته والتعلق به أو بجهاز التركيب.
- تأكد من وجود تهوية كافية أو قم بتوفير تكييف للهواء حول الشاشة التفاعلية. بحيث يمكن للحرارة أن تتدفق بعيدًا عن الوحدة وجهاز التركيب.
- عند تركيب الشاشة التفاعلية داخل منطقة غائرة مثل تجويف بالحائط، اترك على الأقل مسافة ١٠ سم (٤ بوصات) بين الشاشة التفاعلية وجدران التجويف للتأكد من وجود تهوية ملائمة.

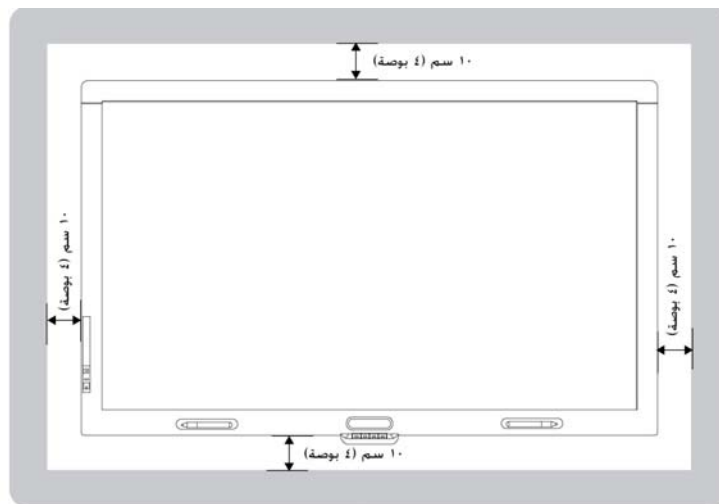

اختيار ارتفاع تركيب الشاشة التفاعلية

ضع أطوال المستخدمين في اعتبارك عند اختيار ارتفاع تركيب الشاشة التفاعلية.

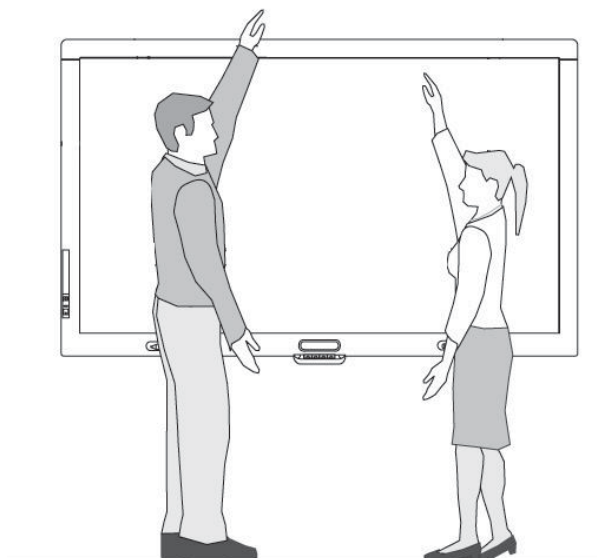

تركيب سماعات الشاشة التفاعلية

تأتي الشاشة التفاعلية مزودةً بسماعتين ١٥ واط.

هام

قم بتركيب السماعات بالشاشة التفاعلية قبل تركيب الشاشة التفاعلية على الحائط. قم بتركيب السماعات أثناء وجود الشاشة التفاعلية في عبوة المنتج أو معلقةً من جهاز رفع.

مخطط الاتصال الصوتي

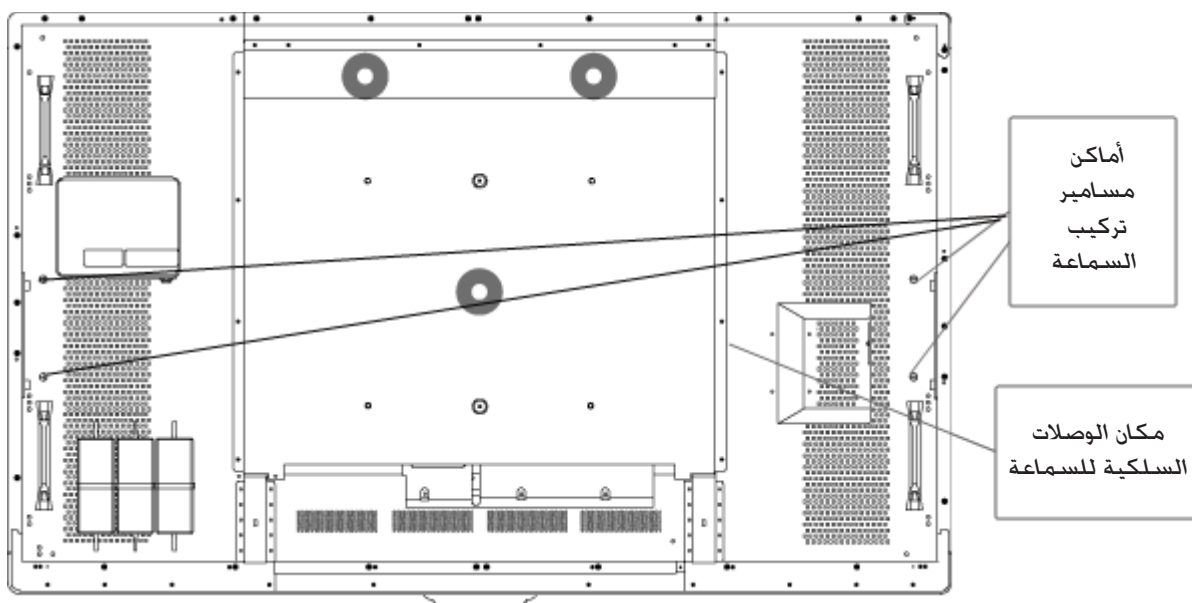

لتوصيل السماعات

١. قم بتوصيل السماعات المزودة بجانب الشاشة التفاعلية باستخدام المسامير البرغية المرفقة.
٢. قم بتوصيل أسلاك السماعات بموصلات السماعات الموجودة في الجانب الأيمن بخلفية الشاشة التفاعلية.

إرشادات توصيل كابلات الشاشة التفاعلية

يجب توصيل الشاشة التفاعلية بكمبيوتر ومصدر طاقة. تتكون اتصالات الكمبيوتر المركبة من:

- كمبيوتر غرفة متصل بكل من موصل USB رقم ١ وموصل VGA. هذا هو الكمبيوتر الافتراضي للشاشة التفاعلية.

- حزمة كابلات كمبيوتر محمول غير أساسي متصلة بموصل USB رقم ٢ وموصل RGB/HV. يمكن تركيب الكابلات بحيث تمتد إلى مكان بعيد مثل طاولة مؤتمرات. هذا الكابلات اختيارية.

الشاشة التفاعلية غير مزودة بحزمة أسلاك لهدين الموصلين ولكن الحزمة متوفرة لدى موزع SMART المعتمد لديك. راجع مستند مواصفات الشاشة التفاعلية للاطلاع على معلومات الطلب.

يمكنك تبديل الإدخالات بين كمبيوتر الغرفة واتصال الكمبيوتر المحمول غير الأساسي مع زر الإدخال في لوحة التحكم الأمامية أو مع زر إدخال في جهاز التحكم عن بُعد بالأشعة تحت الحمراء.

الاتصال بالطاقة وكمبيوتر الغرفة

كمبيوتر الغرفة هو الكمبيوتر الافتراضي للشاشة التفاعلية. قم بتوصيل كابل VGA وكابل USB من هذا الكمبيوتر إلى موصل VGA وموصل USB رقم ١ بالشاشة التفاعلية.

مخطط اتصال كمبيوتر الغرفة

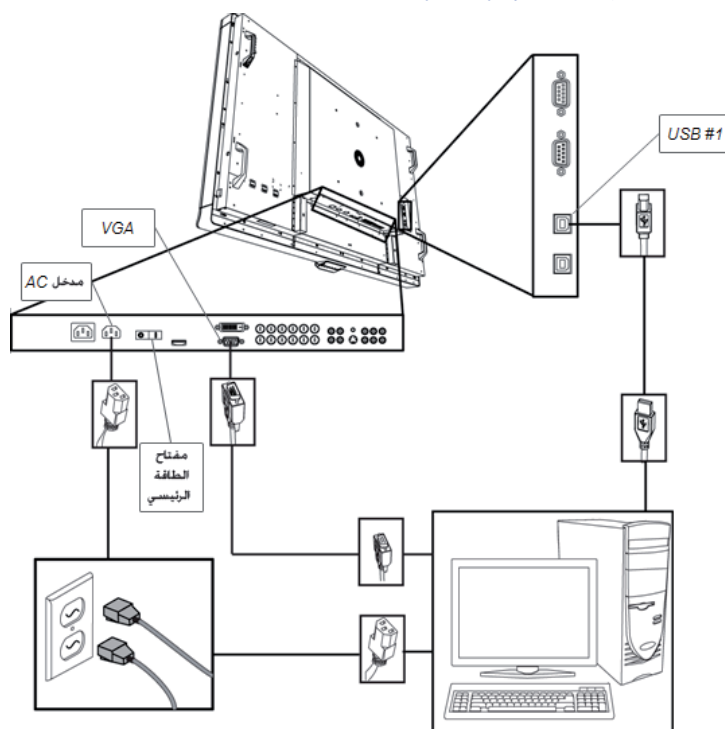

لتوصيل الشاشة التفاعلية بالطاقة وكمبيوتر الغرفة

١. قم بتوصيل كابل VGA المرفق من الكمبيوتر إلى موصل VGA في اللوحة الطرفية.

هام

يجب أن يكون كمبيوتر الغرفة متصلاً بالشاشة التفاعلية عبر كابل VGA. إذا قمت بتوصيله بمدخل فيديو آخر، فلن تحصل على التحكم في اللمس.

٢. قم بتوصيل كابل USB المرفق من موصل USB رقم ١ داخل لوحة توصيل الشاشة التفاعلية بموصل USB 2.0 بالكمبيوتر.

هام

لا تقم بتوصيل كمبيوتر الغرفة بموصل USB رقم ٢ بالشاشة التفاعلية. وإذا قمت بذلك، فلن تحصل على تحكم اللمس لكمبيوتر الغرفة.

٣. قم بتوصيل كابل الطاقة المرفق من موصل التيار المتردد IN في اللوحة الطرفية السفلية الخاصة بالشاشة التفاعلية بمنفذ طاقة التيار المتردد.

٤. قم بتوصيل كابل الطاقة من الكمبيوتر إلى منفذ الحائط.

٥. اضغط على مفتاح الطاقة الرئيسي باللوحة الطرفية السفلية إلى وضع التشغيل ثم على زر الطاقة  بلوحة التحكم الأمامية.

٦. باستخدام التحكم عن بُعد بالأشعة تحت الحمراء أو زر الإدخال  بلوحة التحكم الأمامية، قم بضبط مصدر الإدخال على VGA.

٧. قم بتشغيل جهاز الكمبيوتر.

تأسيس اتصال كمبيوتر محمول غير أساسي

يمكنك تركيب الكابلات من الشاشة التفاعلية والتي تمكّنك من توصيل كمبيوتر محمول بالشاشة التفاعلية. عند تغيير مصدر الإدخال بالشاشة التفاعلية، ستكتسب التحكم باللمس بسطح المكتب الخاص بالكمبيوتر المحمول.

ملاحظة

لا يلزم كمبيوتر محمول من أجل تركيب هذه الكابلات.

يلزم كابل USB وكابل VGA إلى RGB/HV لتأسيس اتصال الكمبيوتر المحمول غير الأساسي. تتوفر حزمة أسلاك تتضمن هذين الموصلين من موزع SMART المعتمد بمنطقتك. راجع مستند مواصفات الشاشة التفاعلية للاطلاع على معلومات الطلب.

تحذير

تأكد من تجميع وحزم أية كابلات ممتدة عبر الأرضية إلى منتج SMART وتعليمها بشكل صحيح لتجنب خطر التعثر بها.

مخطط اتصال كمبيوتر محمول غير أساسي

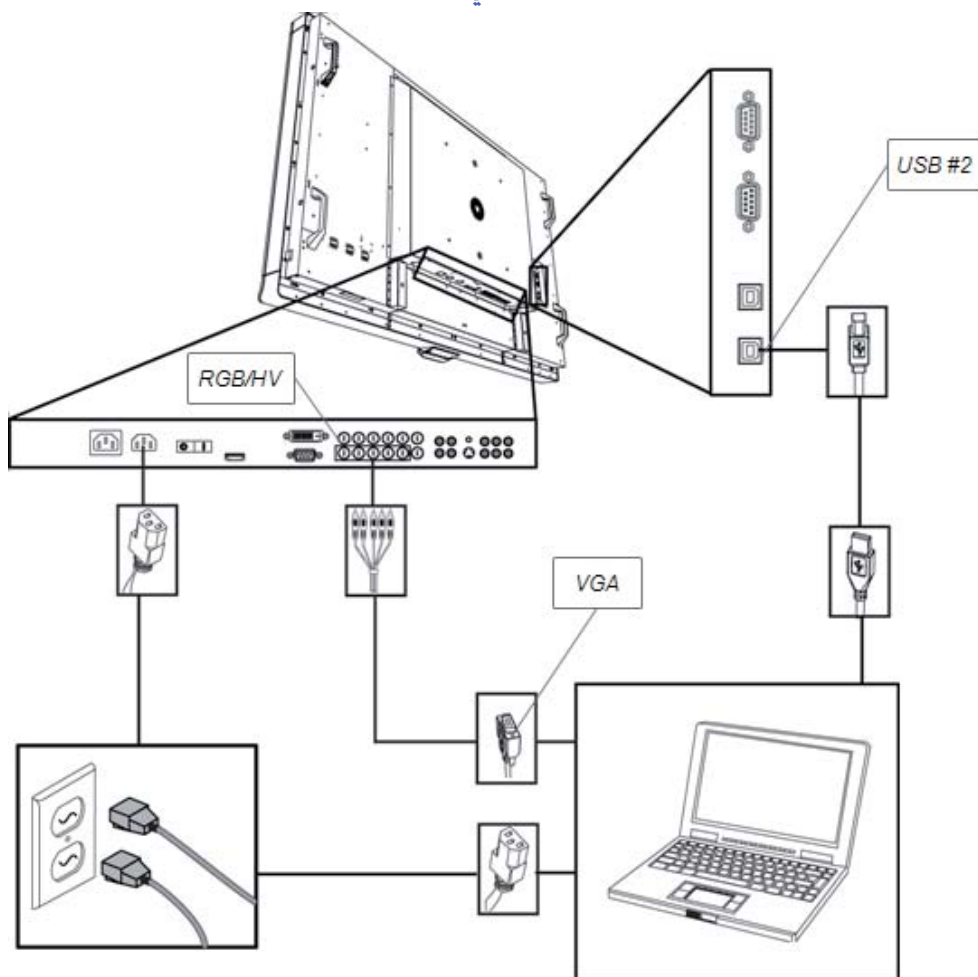

لتأسيس موقع اتصال كمبيوتر محمول غير أساسي

تلميح

تتوفر حزمة أسلاك تتضمن كابل USB و RGB/HV إلى VGA من موزع SMART المعتمد بمنطقتك. راجع مستند مواصفات الشاشة التفاعلية للاطلاع على معلومات الطلب.

1. قم بتوصيل كابل USB بمقبس USB رقم 2 بداخل لوحة الاتصال بالشاشة التفاعلية ثم قم بتمديد الكابل إلى موقع الكمبيوتر المحمول. مثلاً بجانب الشاشة التفاعلية أو على طاولة مؤتمرات.
2. قم بتوصيل كابل فيديو BNC-5 إلى VGA بكابل RGBHV باللوحة الطرفية السفلية للشاشة التفاعلية ثم قم بتمديد طرف اتصال VGA بالكابل إلى موقع الاتصال البعيد كما هو موضح أعلاه.
3. قم بتجميع الأسلاك وتغطيتها بطريقة مناسبة لتجنب خطر التعثر بها.

ملاحظة 

عند استخدام كمبيوتر محمول غير أساسي، يعتبر توصيل الكمبيوتر المحمول بمنفذ الطاقة أمرًا اختياريًا.

لتوصيل كمبيوتر محمول بموقع اتصال كمبيوتر محمول غير أساسي

١. قم بتوصيل كابل USB بموصل USB في الكمبيوتر المحمول.
 ٢. قم بتوصيل موصل كابل VGA بالكمبيوتر المحمول.
 ٣. قم بتشغيل الكمبيوتر المحمول.
 ٤. اضغط على الزر RGB/HV في جهاز التحكم عن بُعد بالأشعة تحت الحمراء
- أو

استخدم زر الإدخال  الموجود بلوحة التحكم الأمامية لتغيير مصدر الإدخال إلى RGB/HV.

للعودة إلى استخدام كمبيوتر الغرفة

اضغط على الزر VGA في جهاز التحكم عن بُعد بالأشعة تحت الحمراء.

أو

استخدم زر الإدخال  الموجود بلوحة التحكم الأمامية لتغيير مصدر الإدخال إلى VGA.



توصيل جهاز خارجي باللوحة الطرفية السفلية

تمكّنك اللوحات الطرفية للشاشة التفاعلية من توصيل جهاز خارجي بالشاشة التفاعلية.

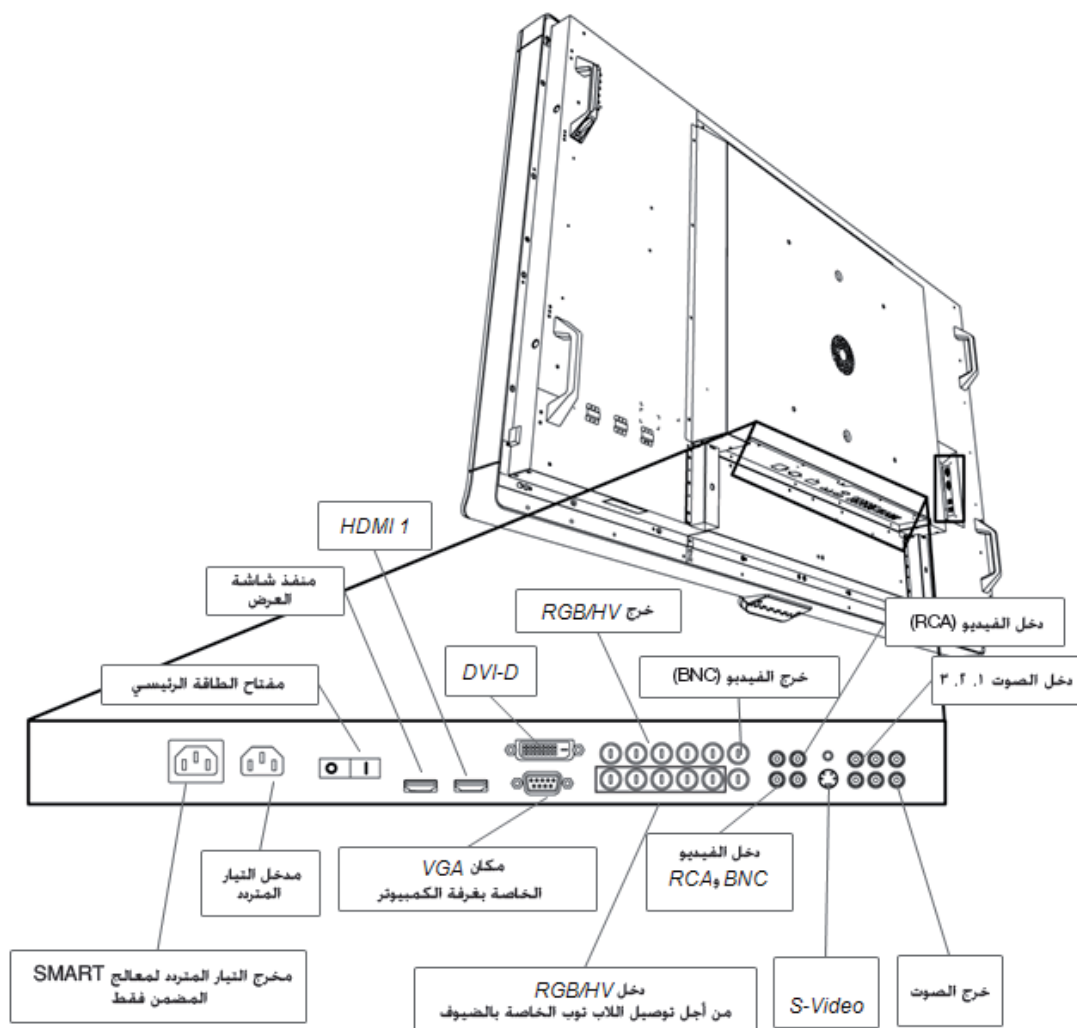
اللوحة الطرفية السفلية



لتوصيل جهاز خارجي

١. أوقف تشغيل الشاشة التفاعلية باستخدام زر الطاقة  الموجود بلوحة التحكم الأمامية.
٢. تأكد من اتصال الجهاز الخارجي بمصدر الطاقة ومن إيقاف تشغيله.
٣. قم بتوصيل الشاشة التفاعلية بالجهاز الخارجي مستخدمًا الكابلات المزودة.
٤. اضغط على زر الطاقة  الموجود بلوحة التحكم الأمامية.
٥. قم بتشغيل الجهاز الخارجي.

تنبيه

تحتوي اللوحة الطرفية السفلية على منفذ طاقة تيار متردد لأحد منتجات SMART لم يتم إصداره بعد. لمنع حدوث تلف بالشاشة التفاعلية، لا تقم بتوصيل عناصر أخرى بمنفذ الطاقة هذا.

تثبيت برنامج SMART Notebook على الكمبيوتر

يتضمن القرص المضغوط الخاص ببرنامج SMART Notebook مكونين:

- برامج تشغيل منتج SMART
- برنامج SMART Notebook

هام

يلزم الاتصال بالإنترنت أثناء التثبيت بحيث يمكنك الحصول على مفتاح تنشيط البرنامج وتنزيل تحديثات البرنامج.

للاطلاع على قائمة كاملة بمتطلبات نظام برنامج SMART Notebook، انظر ملاحظات إصدار برنامج SMART Notebook (smarttech.com/kb/126571).

لتثبيت برنامج SMART Notebook وبرامج تشغيل منتج SMART

1. ضع القرص المضغوط الخاص بالتثبيت المرفق في درج الأقراص المضغوطة بالكمبيوتر. يظهر معالج التثبيت.
2. اتبع التعليمات التي تظهر على الشاشة. ستتم مطالبتك بإدخال مفتاح تنشيط المنتج. يجب تسجيل الشاشة التفاعلية عبر الإنترنت باستخدام الرقم التسلسلي الموجود أسفل وحدة تحديد اللون.
3. انقر فوق رمز SMART Board  بمنطقة الإعلام (أنظمة تشغيل Windows®) أو الإرساء (برنامج نظام تشغيل Mac) ثم حدد "البحث عن تحديثات". تظهر الشاشة تحديث منتجات SMART.
4. اتبع الإرشادات التي تظهر على الشاشة لتحديث برنامج SMART Notebook وبرامج تشغيل منتج SMART إلى أحدث الإصدارات.

تثبيت برنامج SMART Meeting Pro على الكمبيوتر

يتضمن تنزيل برنامج SMART Meeting Pro مكونين:

- برامج تشغيل منتج SMART
- برنامج SMART Meeting Pro

يلزم لهذا البرنامج كمبيوتر مثبت عليه نظام تشغيل Windows. للاطلاع على قائمة كاملة بمتطلبات نظام برنامج SMART Meeting Pro، انظر ملاحظات إصدار برنامج SMART Meeting Pro (smarttech.com/kb/141332).

هام

تتضمن عبوة المنتج مفتاح تنشيط لبرنامج SMART Meeting Pro. برجاء الاحتفاظ بمفتاح التنشيط هذا لسجلاتك.

لتنزيل برنامج SMART Meeting Pro

1. انتقل إلى www.smarttech.com/downloads
2. انقر فوق رابط برنامج SMART Meeting Pro.
3. انقر فوق "تنزيل".
4. اتبع الإرشادات التي تظهر على الشاشة لحفظ الملف القابل للتنفيذ على سطح المكتب.

لتثبيت برنامج SMART Meeting Pro وبرامج تشغيل منتج SMART

1. انقر نقرًا مزدوجًا فوق الملف القابل للتنفيذ.
2. اتبع التعليمات التي تظهر على الشاشة. ستتم مطالبتك بإدخال مفتاح تنشيط المنتج.
3. انقر فوق رمز SMART Meeting Pro  بمنطقة الإعلام ثم حدد "البحث عن تحديثات". تظهر النافذة تحديث منتجات SMART.
4. اتبع الإرشادات التي تظهر على الشاشة لتحديث برنامج SMART Meeting Pro وبرامج تشغيل منتج SMART إلى أحدث الإصدارات.

هام 

مفتاح التنشيط الخاص بك مضمن في عبوة المنتج.

استخدام الشاشة التفاعلية

بمجرد تثبيت برنامج SMART على الكمبيوتر. تحصل على التحكم باللمس لسطح مكتب الكمبيوتر المعروض على الشاشة التفاعلية. يمكنك فتح الملفات ونقل الرموز والكتابة بالحبر الرقمي باستخدام الأقلام المرفقة ومحو الحبر الرقمي باستخدام الممحاة المرفقة.

إذا تعذر استكمال هذه الإجراءات. راجع دليل مستخدم الشاشة التفاعلية 8070i من SMART Board للاطلاع على المزيد من معلومات استكشاف الأخطاء وإصلاحها.

ملحق أ

المطابقة البيئية للأجهزة

تدعم شركة SMART Technologies الجهود العالمية الرامية إلى ضمان تصنيع المعدات الإلكترونية وبيعها والتخلص منها بطريقة آمنة وصديقة للبيئة.

لوائح التخلص من المعدات الكهربائية والإلكترونية (تعليمات (WEEE

تنطبق قواعد التخلص من المعدات الكهربائية والإلكترونية على كافة المعدات الكهربائية والإلكترونية التي يتم بيعها داخل الاتحاد الأوروبي.

عندما تقوم بالتخلص من أي معدات كهربائية أو إلكترونية، بما في ذلك منتجات SMART، فإننا نشجعك بقوة على إعادة تصنيع المنتجات الإلكترونية بطريقة صحيحة عندما ينتهي عمرها. وإذا احتجت إلى مزيد من المعلومات، اتصل بالموزع أو ب SMART Technologies لمعرفة وكالة التصنيع التي يجب عليك الاتصال بها.

تعليمات الحد من التعامل مع بعض المواد الخطرة (تعليمات (RoHS

هذا المنتج يفي بمتطلبات الاتحاد الأوروبي من تعليمات الحد من التعامل مع بعض المواد الخطرة (تعليمات 2002/95/EC (RoHS.

وبالتالي، فإن هذا المنتج يلتزم أيضاً باللوائح الأخرى التي ظهرت في مختلف المناطق الجغرافية والتي ترجع إلى تعليمات RoHS الخاصة بالاتحاد الأوروبي.

البطاريات

إن البطاريات لها قواعد في العديد من الدول. اتصل بالموزع لمعرفة كيفية إعادة تصنيع البطاريات المستخدمة.

توجد لوائح خاصة يجب الالتزام بها عند شحن منتج معبأ معه بطارية أيون ليثيوم أو عند شحن بطارية أيون ليثيوم. عند إعادة منتج SMART Technologies يحتوي على بطارية أيون ليثيوم أو إعادة بطارية أيون ليثيوم، اتصل بقسم الاستبدال (RMA) في SMART Technologies للحصول على معلومات حول لوائح الشحن الخاصة هذه:

• ١.٨٦٦.٥١٨.٦٧٩١. الخيار ٤ (الولايات المتحدة/كندا)

• ١.٤٠٣.٢٢٨.٥٩٤٠ (كل البلدان الأخرى)

التغليف

توجد بالعديد من الدول لوائح تمنع استخدام بعض المعادن الثقيلة في تغليف المنتجات. يتوافق التغليف المستخدم بواسطة SMART Technologies لشحن المنتجات مع قوانين التغليف السارية.

الأجهزة الإلكترونية المغطاة

تصنف العديد من الولايات المتحدة الأمريكية الشاشات على أنها أجهزة إلكترونية مغطاة وتنظم عملية التخلص منها. تفي منتجات SMART Technologies المطبقة بمتطلبات قوانين الأجهزة الإلكترونية المغطاة.

لوائح منتجات المعلومات الإلكترونية الصينية

تقوم الصين بتنظيم المنتجات التي تصنف على أنها منتجات معلومات إلكترونية. وتقع منتجات SMART Technologies داخل هذا التصنيف. وهي تفي بمتطلبات قوانين منتجات المعلومات الإلكترونية الصينية.

قانون تحسين أمان المنتج بالنسبة للمستهلك بالولايات المتحدة

أصدرت الولايات المتحدة قانون تحسين أمان المنتج بالنسبة للمستهلك الذي يحد من نسبة الرصاص في المنتجات التي يستخدمها الأطفال. وتلتزم SMART Technologies بالاستجابة لتلك المبادرة.

المجلس المختص بالموارد الهوائية بولاية كاليفورنيا -

النقل جواً

إجراء التحكم بالسمية

لقد أصدرت ولاية كاليفورنيا قانوناً لتقييد انبعاثات الغازات نافذة الرائحة من المنتجات المصنوعة من الخشب. منتجات SMART Technologies التي تحتوي على منتجات مصنوعة من الخشب هي الخضوع لهذه اللائحة.

ملحق ب دعم العملاء

المعلومات والدعم عبر الإنترنت

يرجى زيارة www.smarttech.com/support لعرض وتنزيل دليل المستخدم، ومقالات التعليمات واكتشاف الأخطاء وإصلاحها، والبرامج، بالإضافة إلى المزيد.

التدريب

للحصول على مواد تدريبية ومعلومات حول خدمات التدريب التي نقدمها، يرجى زيارة www.smarttech.com/trainingcenter.

الدعم الفني

إذا واجهت أي مشكلة في استخدام أحد منتجات SMART، يرجى الاتصال بالموزع المعتمد لديك قبل الاتصال بالدعم الفني لشركة SMART، حيث يمكن للموزع المعتمد حل معظم المشاكل بسرعة.

ملاحظة

لتحديد موقع الموزع المعتمد الخاص بك، يرجى زيارة www.smarttech.com/wheretobuy.

تشتمل كافة منتجات SMART على الدعم عبر الإنترنت أو الهاتف أو الفاكس أو البريد الإلكتروني:

عبر الإنترنت www.smarttech.com/contactsupport

عبر الهاتف +1.403.228.5940 أو

الرقم المجاني 1.811.518.1791 (الولايات المتحدة/كندا)

(من الاثنين إلى الجمعة، من 5 صباحًا إلى 6 مساءً بالتوقيت الجبلي)

عبر الفاكس +1.403.806.1256

البريد الإلكتروني support@smarttech.com

الشحن وحالة الإصلاح

اتصل بمجموعة "اعتماد إعادة المنتج" (RMA) التابعة لشركة SMART، الخيار 4، 1.811.518.1791، (+) للمشكلات المتعلقة بأضرار الشحن والأجزاء المفقودة وحالة الإصلاح.

الاستفسارات العامة

العنوان
SMART Technologies
3636 Research Road NW
كالجاري، AB T2L 1Y1
كندا

لوحة التوزيع +1.٤٠٣.٢٢٨.٥٩٤٠ أو
الرقم المجاني ١.٨٦٦.٥١٨.٦٧٩١ (الولايات المتحدة/كندا)
الفاكس +1.٤٠٣.٢٢٨.٢٥٠٠
البريد الإلكتروني info@smarttech.com

الضمان

يخضع ضمان المنتج لبنود وشروط "الضمان المحدود للمعدات" المقدم من شركة SMART المرفق مع منتج SMART عند وقت الشراء.

التسجيل

لمساعدتنا على خدمتك، قم بالتسجيل عبر الإنترنت في الموقع التالي
www.smarttech.com/registration