

Superposición de pantalla interactiva SMART Board® serie 400

Guía del usuario

Extraordinary made simple™

| SMART™

Registro del producto

Si registra su producto SMART, le enviaremos notificaciones sobre las nuevas funciones y actualizaciones del software.

Regístrelo en línea en smarttech.com/registration.

Tenga la siguiente información a mano por si debe llamar a la Asistencia técnica de SMART.

Número de serie:

Fecha de compra:

Advertencia de la FCC

Este equipo ha sido sometido a pruebas y se ha determinado que cumple los límites establecidos para un dispositivo digital de Clase A, de conformidad con el Apartado 15 de las Reglas de la FCC. Estos límites están diseñados para proporcionar una protección razonable contra interferencias dañinas cuando el equipo funciona en un entorno comercial. Este equipo genera, usa y puede radiar energía de radiofrecuencia y, si no se instala ni se usa de acuerdo con las instrucciones, puede causar interferencias dañinas para las comunicaciones por radio. El uso de este equipo en un área residencial puede provocar interferencias dañinas, en cuyo caso el usuario tendrá que corregir la interferencia a su costo.

Aviso de marcas

SMART Board, SMART Notebook, SMART Meeting Pro, SMART GoWire, DVIT, smarttech, el logotipo SMART y todas las frases de SMART son marcas comerciales o marcas registradas de SMART Technologies ULC en los EE.UU. y/o en otros países. Windows es una marca comercial registrada o una marca comercial de Microsoft Corporation en EE. UU. y otros países. Mac y Macintosh son marcas comerciales de Apple Inc. registradas en EE.UU. y otros países. Los demás nombres de empresas y productos de terceros pueden ser marcas comerciales de sus respectivos propietarios.

Aviso de copyright

©2011 SMART Technologies ULC. Todos los derechos reservados. Ninguna parte de esta publicación se puede reproducir, transmitir, transcribir o almacenar en un sistema de recuperación, ni traducirse a ningún idioma, de ninguna forma y por ningún medio, sin el consentimiento previo expresado por escrito de SMART Technologies ULC. La información suministrada en este manual puede ser modificada sin notificación previa y no representa compromiso alguno por parte de SMART. Una o más de las siguientes patentes: US6320597; US6326954; US6563491; US6741267; US6947032; US6954197; US7151533; US7411575; US7499033; US7619617; US7629987; US7643006; US7692625; US7757001; US7880720; US7932899; USD612396; USD616462; USD617332; y USD636784. Otras patentes en trámite.

10/2011

Información importante para su superposición de pantalla interactiva

ADVERTENCIA

- Si no se siguen las instrucciones de instalación suministradas con el producto SMART se podrían ocasionar lesiones personales y daños al producto que pueden no estar cubiertos por la garantía.
- Asegúrese de que los cables del producto SMART, tendidos sobre el suelo, estén bien atados y señalizados para evitar el riesgo de que alguien tropiece.
- El cable USB que se proporciona con su superposición de pantalla interactiva debe estar conectado a un ordenador que tenga una interfaz USB compatible y que lleve el logotipo USB. Además, el ordenador con puerto USB de origen debe ajustarse a las normas CSA/UL/EN 60950 y llevar la marca CE y la marca o marcas CSA y/o UL para CSA/UL 60950. Esto es para la seguridad durante el funcionamiento y para evitar daños a la superposición de pantalla interactiva, que podría no estar cubierta por la garantía.
- Para reducir el riesgo de incendio o descarga eléctrica, no exponga el producto SMART a la lluvia ni a la humedad.

PRECAUCIÓN

- Antes de limpiar su producto SMART, cierre o desconecte el ordenador. De lo contrario, puede desordenar los iconos del escritorio o activar involuntariamente las aplicaciones cuando limpie la pantalla.
- No utilice limpiadores agresivos sobre la pantalla de la superposición de pantalla interactiva porque estos productos podrían dañarla.
- No rocíe limpiadores directamente sobre la pantalla. Rocíe primero el producto en un paño y, después, limpie la pantalla.
- No limpie las cámaras de las esquinas de la superposición de pantalla interactiva a menos

**INFORMACIÓN IMPORTANTE PARA SU SUPERPOSICIÓN DE PANTALLA INTER-
ACTIVA**

- No instale ni utilice el producto SMART en una zona con mucho polvo, humedad o humo.

Contenido

Información importante para su superposición de pantalla interactiva	iii
Capítulo 1: Acerca de su superposición de pantalla interactiva	1
Su superposición de pantalla interactiva SMART Board serie 400	1
Características de su superposición de pantalla interactiva	2
Accesorios y piezas de repuesto	2
Capítulo 2: Instalación de su superposición de pantalla interactiva	5
Instalar su superposición de pantalla interactiva	5
Conexión de la superposición de pantalla interactiva al ordenador	7
Capítulo 3: Instalación del software de SMART	9
Identificación de su paquete de software SMART	9
Instalación del software SMART Meeting Pro	10
Conectar un cable SMART GoWire	10
Instalación del software SMART Notebook	11
Capítulo 4: Uso de su superposición de pantalla interactiva	13
Orientar su superposición de pantalla interactiva	13
Uso del control táctil	14
Uso de los gestos multitáctiles en el sistema operativo Windows 7	15
Uso del software SMART Meeting Pro	15
Uso del software de SMART Notebook	17
Capítulo 5: Mantener su superposición de pantalla interactiva	21
Limpiar su superposición de pantalla interactiva	21
Actualización del software SMART	22
Transportar su superposición de pantalla interactiva	22
Capítulo 6: Solucionar problemas de su superposición de pantalla interactiva	23
Apéndice A: Cumplimiento de requisitos ambientales del hardware	25
Directiva sobre residuos de aparatos eléctricos y electrónicos (Directiva WEEE)	25
Restricción sobre ciertas sustancias peligrosas (Directiva RoHS)	25
Embalaje	25
Dispositivos electrónicos cubiertos	26
Reglamentaciones sobre productos electrónicos de informática de China	26
Restricción de ciertos productos químicos (directiva REACH)	26

Capítulo 1

Acerca de su superposición de pantalla interactiva

Su superposición de pantalla interactiva SMART Board serie 400.....	1
Características de su superposición de pantalla interactiva.....	2
Software.....	2
Táctil.....	2
Tecnología DVIT® (Digital Vision Touch).....	2
Cable USB.....	2
Accesorios y piezas de repuesto.....	2

Al montar su superposición de pantalla interactiva SMART Board® serie 400 en una pantalla plana compatible y conectarla a un ordenador que tenga el software SMART, tendrá control táctil del escritorio de su ordenador desde la pantalla de su superposición de pantalla interactiva y podrá escribir y borrar tinta digital.

Su superposición de pantalla interactiva SMART Board serie 400

Utilice la ilustración siguiente para familiarizarse con los componentes de su superposición de pantalla interactiva.

CAPÍTULO 1

Presentación de su superposición de pantalla interactiva SMART Board

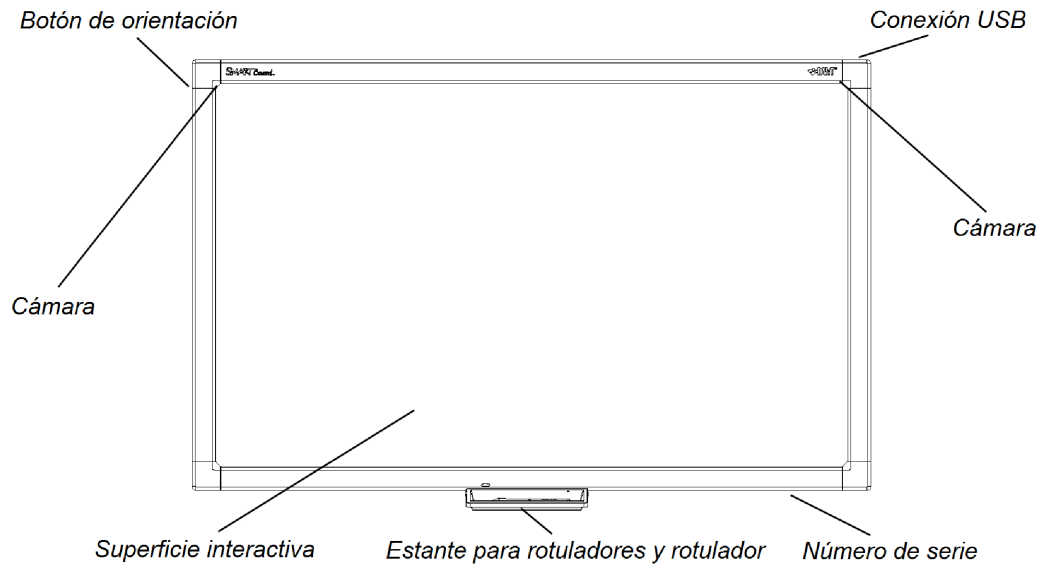

Características de su superposición de pantalla interactiva

Software

Para utilizar todas las características de su superposición de pantalla interactiva descritas en esta guía, asegúrese de tener la última versión del software SMART y los controladores de producto SMART instalados en su ordenador.

Táctil

Realice funciones del ratón con el dedo, escriba en tinta digital con el rotulador incluido y borre tinta digital.

Tecnología DViT® (Digital Vision Touch)

La tecnología DViT utiliza cámaras en las esquinas del marco para hacer un seguimiento del contacto con la superficie de la superposición de pantalla interactiva.

Cable USB

El cable USB incluido proporciona tanto energía a la superposición de pantalla interactiva como control táctil de su escritorio.

Accesorios y piezas de repuesto

Los siguientes productos pueden ser utilizados con su superposición de pantalla interactiva.

CAPÍTULO 1

Presentación de su superposición de pantalla interactiva SMART Board

CAT5-XT	Prolongador USB Cat 5. Necesita un concentrador con suministro de energía para utilizar un prolongador USB Cat 5 con la superposición de pantalla interactiva.
RPENLEDGE-SBID4	Estante de repuesto para rotuladores para la superposición de pantalla interactiva SMART Board serie 400.
RPEN-SBID4	Rotuladores y plumas de repuesto para la superposición de pantalla interactiva SMART Board serie 400.
GW-MP	Cable de inicio automático SMART GoWire™ para empresas.

Capítulo 2

Instalación de su superposición de pantalla interactiva

Instalar su superposición de pantalla interactiva	5
Conexión de la superposición de pantalla interactiva al ordenador	7
Ampliar su conexión con un prolongador CAT5 a USB	8

Este capítulo incluye información sobre cómo instalar una superposición de pantalla interactiva en un LCD o pantalla plana de plasma y, a continuación, conectarla a un ordenador.

Instalar su superposición de pantalla interactiva

Puede instalar su superposición de pantalla interactiva en una pantalla plana montada en pared o en un soporte.



ADVERTENCIA

- Asegúrese de que la pared puede aguantar el peso de su pantalla plana, su superposición de pantalla interactiva y de cualquier equipo de montaje. Consulte los códigos y regulaciones locales de construcción pertinentes.
- Se necesitan dos personas para montar el producto SMART porque puede ser demasiado pesado para que una sola persona lo manipule con seguridad.



IMPORTANTE

Para obtener más información, consulte la *Guía gráfica de instalación de la superposición de pantalla interactiva SMART Board serie 400* (smarttech.com/kb/160507).

CAPÍTULO 2

Instalación de su superposición de pantalla interactiva

■ Para instalar su superposición de pantalla interactiva

1. Coloque la superposición de pantalla interactiva boca abajo sobre la superficie de una mesa.
2. Atornille el estante para rotuladores en el marco inferior de la superposición de pantalla interactiva con los dos tornillos incluidos.

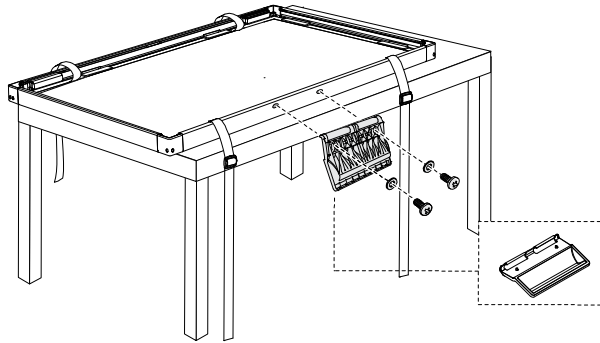

3. Coloque los espaciadores incluidos a la superposición de pantalla interactiva, si fuera necesario.



IMPORTANTE

Para obtener una lista completa de pantallas planas compatibles y los espaciadores necesarios para asegurarse de que sean compatibles, consulte la *lista de compatibilidad de pantallas planas de superposición de pantalla interactiva SMART Board serie 400* (smarttech.com/kb/160508).

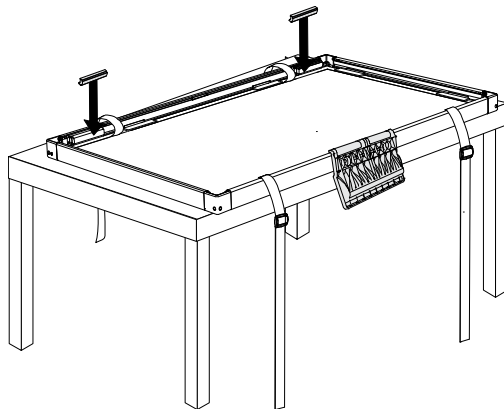

4. Si la pantalla plana está montada en la pared, quítela del montaje en pared y póngala boca abajo sobre la superposición de pantalla interactiva.

O bien

Si la pantalla plana está montada sobre un soporte, levante la superposición de pantalla interactiva sobre la pantalla plana.

CAPÍTULO 2

Instalación de su superposición de pantalla interactiva

5. Ajuste las correas para fijar la superposición de pantalla interactiva a la pantalla plana.
6. Si la pantalla plana estaba montada en la pared, vuelva a colocar esta pantalla plana y la superposición de pantalla interactiva en el soporte en pared.

Conexión de la superposición de pantalla interactiva al ordenador

Conecte el cable USB de 3 m (9 pies 10 pulgadas) desde su ordenador a la superposición de pantalla interactiva para proporcionar corriente a su superposición de pantalla interactiva y permitir el control táctil del escritorio de su ordenador. También necesitará un cable de vídeo (no incluido) para conectar el ordenador a su pantalla plana.

■ Para conectar su superposición de pantalla interactiva y la pantalla plana al ordenador

1. Conecte un cable de vídeo desde su ordenador a la pantalla plana.
2. Encienda su ordenador y su pantalla plana.

IMPORTANT

La pantalla plana debe ser la única pantalla del ordenador o una réplica del monitor principal de su ordenador. La pantalla plana no puede ser el monitor secundario de su ordenador.

3. Conecte el cable USB incluido desde su ordenador hasta el conector USB que hay en la esquina superior izquierda del dorso de su superposición de pantalla interactiva.

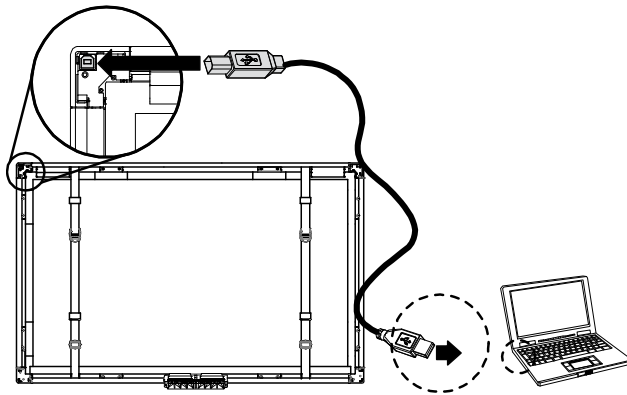

NOTA

Puede sustituirlo por un cable USB de 5 metros (16 pies 5 pulg).

CAPÍTULO 2

Instalación de su superposición de pantalla interactiva

Ampliar su conexión con un prolongador CAT5 a USB

Si su ordenador va a estar a más de 5 m (16 pies 5 pulg) de su superposición de pantalla interactiva, puede utilizar un prolongador CAT5 a USB y un concentrador con suministro de energía para conectarlos. Debe conectar el prolongador a un concentrador con suministro de energía en la superposición de pantalla interactiva. Si no lo hace, puede que no tenga suficiente energía para hacer funcionar la superposición de pantalla interactiva.

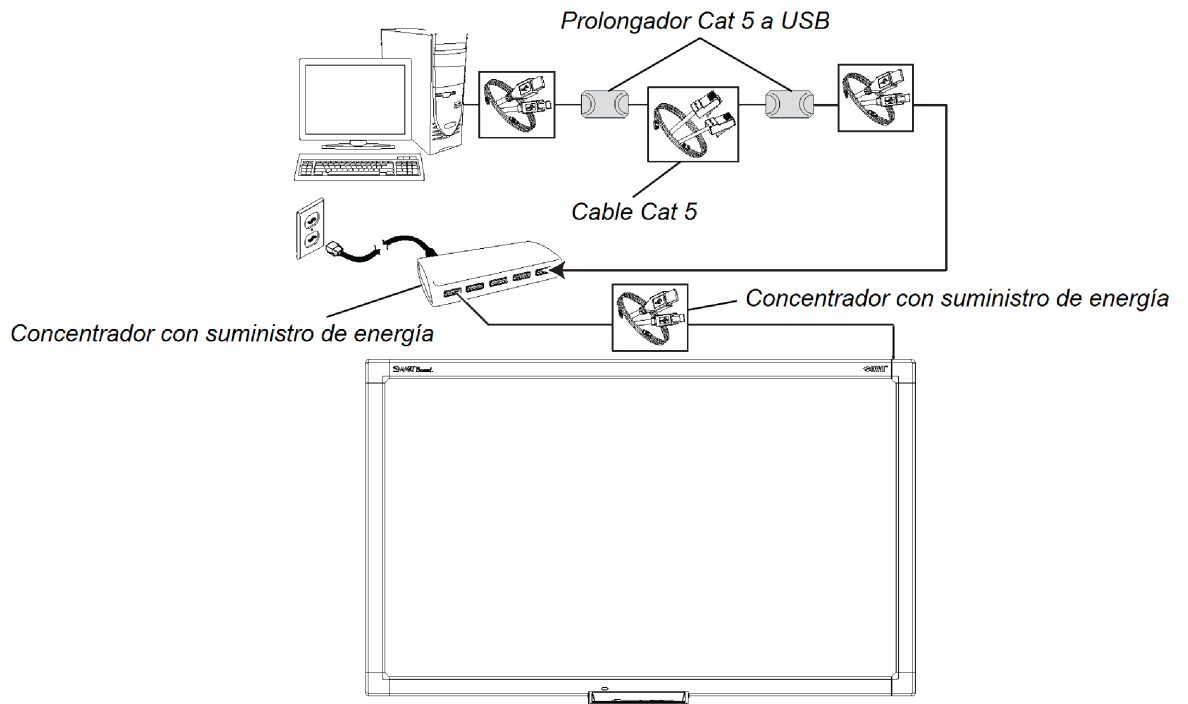

Capítulo 3

Instalación del software de SMART

Identificación de su paquete de software SMART.....	9
Instalación del software SMART Meeting Pro.....	10
Conectar un cable SMART GoWire.....	10
Instalación del software SMART Notebook.....	11

Debe instalar el software SMART en el ordenador conectado a su superposición de pantalla interactiva para utilizar todas las características de su superposición de pantalla interactiva.

Identificación de su paquete de software SMART

El software SMART al que tiene derecho dependerá del modelo de superposición de pantalla interactiva que haya comprado.

Si su número de modelo de superposición de pantalla interactiva incluye el sufijo "-MP" (por ejemplo, SBID-S442-MP") tendrá derecho al software SMART Meeting Pro™. Puede descargar el software de smarttech.com/downloads o utilizar el cable SMART GoWire incluido.

Si su número de modelo de superposición de pantalla interactiva no incluye el sufijo "-MP" (por ejemplo, SBID-S442") tendrá derecho al software de aprendizaje colaborativo SMART Notebook™. Instale el software desde el DVD incluido.

Instalación del software SMART Meeting Pro

Instale el software SMART Meeting Pro si el número de modelo de su superposición de pantalla interactiva incluye el sufijo "-MP".

IMPORTANT

El software SMART Meeting Pro solo está disponible para ordenadores con sistemas operativos Windows. Para obtener más información, consulte las notas de la versión en la sección *Documentos relacionados* de la página de descargas del software SMART Meeting Pro.

Para instalar el software SMART Meeting Pro

1. Vaya a smarttech.com/downloads.
2. Haga clic en el **software SMART Meeting Pro**.
3. Haga clic en **Descargar** y, a continuación, siga las instrucciones en pantalla para guardar el archivo ejecutable en su escritorio.
4. Haga doble clic en el archivo ejecutable y, a continuación, siga las instrucciones en pantalla.
5. Vaya a smarttech.com/registration para registrar su superposición de pantalla interactiva y recibir una clave de producto del software.

Conectar un cable SMART GoWire

Puede conectar un cable SMART GoWire desde su superposición de pantalla interactiva a su ordenador para acceder a las características del software SMART Meeting Pro sin tener que instalar el software en su ordenador.

Se incluye un cable SMART GoWire en todos los modelos de la serie SBID-4XX-MP. No se incluye en los modelos serie SBID-4XX.

Debe conectar su cable SMART GoWire a un ordenador con sistema operativo Windows. Para ver otros requisitos del sistema, consulte las *Especificaciones del cable SMART GoWire para el software SMART Meeting Pro y SMART Meeting Pro Premium* (smarttech.com/kb/151506).

IMPORTANT

Su superposición de pantalla interactiva requiere un cable SMART GoWire 2.3 o posterior. Si tiene una versión anterior, puede actualizar su firmware en smarttech.com/downloads.

CAPÍTULO 3

Instalación del software de SMART

■ Para conectar un cable SMART GoWire

1. Si su ordenador está conectado a su superposición de pantalla interactiva mediante un cable USB, desconecte a continuación el cable USB del ordenador.
2. Conecte el cable SMART GoWire al cable USB.
3. Conecte el conector USB del cable de inicio automático a un conector USB de su ordenador.
Se abre el cuadro de diálogo *Reproducción automática*.
4. Seleccione la opción **Iniciar SMART Meeting Pro**.
Se inicia el software SMART Meeting Pro.

■ Para desconectar un cable SMART GoWire

1. Guarde su trabajo como un archivo .ppt, .pdf o .notebook.
2. Presione el icono de SMART Meeting Pro  que hay en el área de notificación y, a continuación, seleccione **Salir**.
3. Desconecte el cable SMART GoWire de su ordenador portátil y su superposición de pantalla interactiva.

Instalación del software SMART Notebook

Si su superposición de pantalla interactiva incluyó un DVD del software SMART Notebook, puede instalar el software SMART Notebook para acceder a más características para su superposición de pantalla interactiva.

IMPORTANT

Conéctese a internet antes de instalar el software SMART de modo que pueda obtener una clave de producto del software y actualizaciones del software de descarga.

NOTA

No se incluye un DVD del software SMART Notebook con los modelos SBID-4XX-MP de la superposición de pantalla interactiva, pero sí puede descargar el software SMART Notebook desde smarttech.com/downloads y registrar su superposición de pantalla interactiva para recibir una clave de producto.

CAPÍTULO 3

Instalación del software de SMART

■ Para instalar el software SMART Notebook desde el DVD

1. Ponga el DVD en la unidad de DVD del ordenador.
Aparecerá el asistente de instalación.
2. Siga las instrucciones que aparecen en pantalla. Se le solicitará que ingrese la clave del producto.
3. Haga clic en el icono de **SMART Board**  del área de notificación (sistemas operativos Windows) o del Dock (software de sistema operativo Mac) y, a continuación, seleccione **Buscar actualizaciones y activación**.
Aparece la ventana *Actualización del producto SMART*.
4. Siga las instrucciones que aparecen en pantalla para actualizar el software SMART Notebook y los Controladores para productos SMART a sus versiones más actualizadas.
5. Vaya a smarttech.com/registration para registrar su superposición de pantalla interactiva y recibir una clave de producto del software.
6. Escriba su clave de producto en el asistente de instalación y siga las instrucciones que aparecerán en la pantalla para completar la instalación.

Capítulo 4

Uso de su superposición de pantalla interactiva

Orientar su superposición de pantalla interactiva	13
Uso del control táctil.....	14
Uso de los gestos multitáctiles en el sistema operativo Windows 7.....	15
Uso del software SMART Meeting Pro.....	15
Uso de las herramientas de la Barra de herramientas SMART para empresas.....	16
Uso de otras herramientas.....	17
Uso del software de SMART Notebook.....	17
Uso de las herramientas flotantes.....	18
Herramientas flotantes.....	18

Su superposición de pantalla interactiva le permite realizar funciones de ratón con el dedo.



Con el software SMART instalado, puede dibujar con tinta digital, borrarla, abrir un teclado en pantalla, etc.

Orientar su superposición de pantalla interactiva

Oriente su superposición de pantalla interactiva en las siguientes situaciones:

- Cuando instale su superposición de pantalla interactiva por primera vez.
- Cuando mueva la superposición de pantalla interactiva o la pantalla plana.
- Cuando no registre su toque con precisión.

■ Para orientar la superposición de pantalla interactiva:

1. Presione el icono **SMART Board**  o el icono **SMART Meeting Pro**  del área de notificación (sistemas operativos Windows) o del Dock (software de sistema operativo Mac) y, a continuación, seleccione **Orientar**.

CAPÍTULO 4

Uso de su superposición de pantalla interactiva

O bien

Presione el botón Orientación que hay junto a la esquina superior izquierda de su superposición de pantalla interactiva.

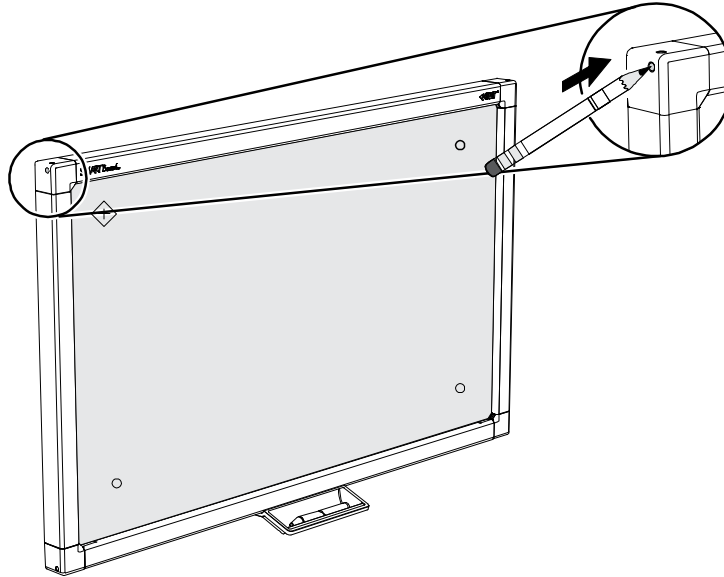

Aparece la pantalla de orientación.

2. Mantenga el dedo o rotulador fijo en el centro del objetivo rojo hasta que oiga el timbre y, a continuación, retire el dedo o rotulador alejándolo de la pantalla.



IMPORTANT

Asegúrese de que el dedo o rotulador esté en un ángulo recto con respecto a la superficie interactiva.

El objetivo se mueve a la siguiente posición.

3. Repita el paso 2 con todos los objetivos que aparezcan.



IMPORTANT

Levante el dedo o el rotulador de la pantalla. No lo arrastre por la misma.

4. Pruebe la orientación moviendo el puntero por la pantalla con el dedo o el rotulador.

Si el toque sigue siendo impreciso, oriente su superposición de pantalla interactiva de nuevo.

Uso del control táctil

Incluso sin el software SMART, su superposición de pantalla interactiva permite el control táctil como si el toque fuera un ratón.

CAPÍTULO 4

Uso de su superposición de pantalla interactiva

■ Para abrir un archivo o carpeta

Presione dos veces el icono del archivo o la carpeta.

■ Para mover un archivo o carpeta

Presione dos veces el icono del archivo o la carpeta y arrástrelo.

Uso de los gestos multitáctiles en el sistema operativo Windows 7

Si tiene el sistema operativo Windows 7 con gestos multitáctiles habilitados y tiene, además, el software SMART en su ordenador, puede utilizar los siguientes gestos multitáctiles en su superposición de pantalla interactiva.

- Zoom
- Desplazamiento lateral con un solo dedo
- Desplazamiento lateral con dos dedos
- Girar
- Puntear con dos dedos
- Presionar y puntear



IMPORTANT

- Si no puede utilizar estos gestos en un ordenador con sistema operativo Windows 7, descargue el controlador multitáctil de Windows 7 para la superposición de pantalla interactiva SMART Board serie 400 desde smarttech.com/downloads.
- Los gestos multitáctiles no funcionan cuando el software SMART Notebook o SMART Meeting Pro está en modo Pizarra.

Uso del software SMART Meeting Pro

Si el software SMART Meeting Pro está instalado en su ordenador, puede acceder a las características del mismo.



NOTA

Presione **Ayuda** o **F1** para acceder a la ayuda del software SMART Meeting Pro.









Uso de las herramientas de la Barra de herramientas SMART para empresas

Después de haber instalado el software SMART Meeting Pro, la barra de herramientas SMART para empresas le proporciona fácil acceso a una gran variedad de herramientas que utilizará con frecuencia.

Para obtener más información, consulte la Ayuda del software SMART Meeting Pro.





NOTA

Las herramientas disponibles de la barra de herramientas SMART para empresas cambia dependiendo del modo en que esté el software SMART Meeting Pro. Las herramientas no están disponibles en el modo Organizador.

Herramienta	Nombre	Acción
	Cursor	Seleccionar, mover y manipular objetos en una página de Pizarra.
	Rotulador	Seleccionar colores y anchuras de rotulador que puede utilizar para escribir notas y crear objetos a mano alzada. También puede seleccionar un marcador transparente amarillo o verde.
	Borrador	Borrar notas y objetos creados con tinta digital.
	Figuras	Dibujar distintas formas, como círculos, rectángulos, estrellas, cuadrados, etc. También puede utilizar esta herramienta para seleccionar líneas y flechas continuas y discontinuas. Disponibles en los modos Escritorio y Pizarra.
	Texto	Insertar texto en su página de Pizarra. Al tocar la página, aparece un cuadro de texto en el que puede seleccionar el formato de su objeto de texto. Disponibles en modo Pizarra.
	Capturar	Hacer una captura de pantalla de sus notas e insertarlas automáticamente en una página de Pizarra. Abrir una lista de tres opciones para poder capturar la pantalla completa, una selección rectangular o selección a mano alzada de la pantalla. Disponibles en los modos Escritorio y Ver pantallas.
	Deshacer	Invertir el efecto de la acción o comando anterior.
	Rehacer	Restablecer la última acción que se invirtió con el comando Deshacer. "Rehacer" solo se aplica a acciones en la página actual. Disponibles en modo Pizarra.







CAPÍTULO 4

Uso de su superposición de pantalla interactiva

Herramienta	Nombre	Acción
	Borrar todo	Borrar todas las notas y figuras desde la pantalla del producto interactivo. Disponible en modo Escritorio.
	Vista Normal	Restaurar la página Pizarra a vista Normal. Disponible en el modo Pizarra cuando esté en vista Pizarra completa.
	Página anterior	Mostrar la página anterior del archivo en uso. También puede presionar la tecla Re Pág de su teclado. Disponible en modo Pizarra cuando está en vista Pizarra completa y en el Clasificador de páginas cuando está en vista Normal.
	Página siguiente	Mostrar la siguiente página del archivo en uso. También puede presionar la tecla Av Pág de su teclado. Si presiona Página siguiente en la última página, la Pizarra inserta una página nueva. Disponible en modo Pizarra cuando está en vista Pizarra completa y en el Clasificador de páginas cuando está en vista Normal.

Uso de otras herramientas

Además de la Grabadora SMART, el Reproductor de vídeo SMART y el Teclado SMART, puede utilizar estas herramientas adicionales con su producto interactivo presionando **Programas** y, a continuación, seleccionando la herramienta.

Herramienta	Nombre	Acción
	Teclado	Abrir el Teclado SMART.
	Sombra de pantalla	Añadir una sombra de pantalla a la pantalla.
	Reflector	Abrir una ventana Reflector.
	Lupa	Abrir una ventana de Lupa.
	Grabadora	Iniciar la Grabadora SMART.
	Puntero	Mostrar un puntero grande.

Uso del software de SMART Notebook

Si el software SMART Notebook está instalado en su ordenador, puede acceder a las características del mismo.

CAPÍTULO 4

Uso de su superposición de pantalla interactiva

■ Para abrir el software SMART Notebook

Abra las Herramientas flotantes (consulte página 18) y, a continuación, presione el icono

SMART Notebook .

NOTA

Presione **Ayuda** o **F1** para acceder a la ayuda del software SMART Notebook.

Uso de las herramientas flotantes

Después de instalar el software SMART Notebook, aparecerá la pestaña de Herramientas flotantes en la parte izquierda de su escritorio.

Para obtener más información, consulte la Ayuda del software SMART Notebook.







■ Para abrir o cerrar las Herramientas flotantes

Presione las flechas dobles en la pestaña de Herramientas flotantes





Herramientas flotantes

La siguiente tabla muestra las herramientas predeterminadas de las Herramientas flotantes.

Herramienta	Nombre	Acción
	Seleccionar	Hacer clic con el botón izquierdo.
	Rotulador (x2)	Escribir o dibujar con tinta digital utilizando el dedo o el rotulador incluido. Hay dos rotuladores de diferentes colores en las Herramientas flotantes. Puede cambiar el color de ambos rotuladores.
	Marcador	Resaltar en tinta digital con el dedo o el rotulador incluido.
	Borrador	Borrar la tinta digital.
	Clic con el botón derecho	Realizar un clic con el botón derecho.
	Teclado	Abrir el teclado en pantalla.

CAPÍTULO 4

Uso de su superposición de pantalla interactiva

Herramienta	Nombre	Acción
	Notebook	Iniciar el software SMART Notebook.
	Deshacer	Invertir el efecto de la última acción o comando.
	Personalizar	Personalizar el contenido de las Herramientas flotantes para agregar más herramientas. Para obtener más información sobre herramientas adicionales, consulte la Ayuda del software SMART Notebook.

Capítulo 5

Mantener su superposición de pantalla interactiva

Limpia su superposición de pantalla interactiva.....	21
Actualización del software SMART.....	22
Transportar su superposición de pantalla interactiva.....	22

Si la mantiene correctamente, su superposición de pantalla interactiva le durará años.

Limpia su superposición de pantalla interactiva

■ PRECAUCIÓN

- Antes de limpiar su producto SMART, cierre o desconecte el ordenador. De lo contrario, puede desordenar los iconos del escritorio o activar involuntariamente las aplicaciones cuando limpie la pantalla.
- No utilice limpiadores agresivos sobre la pantalla de la superposición de pantalla interactiva porque estos productos podrían dañarla.
- No rocíe limpiadores directamente sobre la pantalla. Rocíe primero el producto en un paño y, después, limpie la pantalla.
- No limpie las cámaras de las esquinas de su superposición de pantalla interactiva a menos que se lo indique el personal de asistencia de SMART Technologies.

■ Para limpiar su superposición de pantalla interactiva

1. Apague el ordenador y, a continuación, desconecte el cable USB.
2. Rocíe una cantidad pequeña de agua en un paño suave y sin pelusas.
3. Limpie el cristal de la pantalla táctil para quitar cualquier suciedad, polvo o marcas de dedos.

CAPÍTULO 5



Mantener su superposición de pantalla interactiva

4. Pase el paño por las superficies limpias alrededor de los bordes de la pantalla.
5. Elimine cualquier agua residual con un paño seco, suave y sin pelusas.

Actualización del software SMART

Puede buscar actualizaciones de software con su Actualización de producto SMART o visitando smarttech.com/downloads.

■ Para buscar actualizaciones de software

1. Inicie el programa de software de SMART.
2. Presione el icono **SMART Board**  o el **SMART Meeting Pro**  que hay en el área de notificación de Windows o en el Dock de Mac y, a continuación, seleccione **Buscar actualizaciones y activación**.

IMPORTANT

Si no ve la opción *Buscar actualizaciones y activación*, póngase en contacto con el administrador de la red.

3. Presione el botón **Actualizar** situado junto al software que desee actualizar.
El software se actualizará.

Transportar su superposición de pantalla interactiva

Guarde su embalaje original de forma que pueda volver a embalar su superposición de pantalla interactiva con la mayor parte posible del embalaje original si necesita transportarla. Este embalaje original fue diseñado para resistir de manera óptima los golpes y vibraciones.

Si no dispone del material de embalaje original, puede solicitarlo y adquirirlo de su distribuidor autorizado de SMART.

PRECAUCIÓN

Transporte su superposición de pantalla interactiva solo en un embalaje original o de repuesto. Si transporta su superposición de pantalla interactiva sin el embalaje correcto, anulará su garantía y podría dañar el producto.

Capítulo6

Solucionar problemas de su superposición de pantalla interactiva

Esta sección proporciona algunas soluciones a problemas que pueden darse con su superposición de pantalla interactiva.

Problema	Recomendación
No ve el escritorio de su ordenador en la pantalla.	Conecte el ordenador a su superposición de pantalla interactiva con un cable de vídeo.
No tiene control táctil.	Asegúrese de que su ordenador esté conectado a su superposición de pantalla interactiva con un cable USB. Para obtener más información, consulte página 5. Si está utilizando un prolongador USB Cat 5 O BIEN está utilizando un cable USB de 5 m (16 pies 5 pulg) con un cable SMART GoWire, utilice un concentrador con suministro de energía.
El control táctil no es preciso.	Orientar su superposición de pantalla interactiva. Para obtener más información, consulte página 13. Si tiene algún problema al orientar la superposición de pantalla interactiva, póngase en contacto con su proveedor de asistencia SMART para obtener ayuda.
No puede dibujar o escribir con tinta digital.	Instalar el software SMART. Para obtener más información, consulte página 9.
El puntero se mueve irregularmente.	Asegúrese de que no hay nada tocando la pantalla ni bloqueando la visión de las cámaras.
Aparece un mensaje que dice "USB no reconocido".	Desconecte y vuelva a conectar el cable USB.

CAPÍTULO 6

Solucionar problemas de su superposición de pantalla interactiva

Si el problema persiste, comuníquese con la asistencia técnica de SMART (smarttech.com/ContactSupport).

ApéndiceA

Cumplimiento de requisitos ambientales del hardware

SMART Technologies apoya los esfuerzos internacionales para asegurar que los equipos electrónicos se fabriquen, vendan y desechen de forma segura y sin perjuicio para el medio ambiente.

Directiva sobre residuos de aparatos eléctricos y electrónicos (Directiva WEEE)

Rigen disposiciones sobre el desecho de equipos eléctricos y electrónicos para todos los equipos eléctricos y electrónicos que se venden en la Unión Europea.

Para desechar cualquier tipo de aparato eléctrico o electrónico, entre ellos los productos de SMART Technologies, le recomendamos que lo recicle de forma adecuada una vez que haya llegado al fin de su vida útil. Si necesita más información, le recomendamos que se ponga en contacto con su distribuidor autorizado de SMART Technologies para averiguar a qué agencia de reciclaje debe llamar.

Restricción sobre ciertas sustancias peligrosas (Directiva RoHS)

Este producto cumple con los requisitos de la Restricción sobre ciertas sustancias peligrosas de la Unión Europea (RoHS), Directiva 2002/95/EC.

Por lo tanto, también cumple otras reglamentaciones que han surgido en diversas áreas geográficas y que hacen referencia a la Directiva RoHS de la Unión Europea.

Embalaje

Muchos países cuentan con reglamentaciones que restringen el uso de ciertos metales pesados en el embalaje de productos. El embalaje que utiliza SMART Technologies para el envío de sus

APÉNDICE A

Cumplimiento de requisitos ambientales del hardware

productos cumple con las reglamentaciones de embalaje aplicables.

Dispositivos electrónicos cubiertos

Muchos estados de los Estados Unidos clasifican los monitores como Dispositivos electrónicos cubiertos y reglamentan su desecho. Los productos SMART Technologies aplicables cumplen los requisitos de las regulaciones sobre dispositivos electrónicos cubiertos.

Reglamentaciones sobre productos electrónicos de informática de China

China cuenta con reglamentaciones para los productos clasificados como EIP (Productos electrónicos informáticos). Los productos de SMART Technologies están comprendidos dentro de esta clasificación y adhieren a las reglamentaciones sobre EIP de China.

Restricción de ciertos productos químicos (directiva REACH)

La Unión Europea ha aprobado la directiva REACH, que restringe el uso de ciertas sustancias químicas en productos. SMART Technologies se ha comprometido a cumplir con esta iniciativa.

SMART Technologies

smarttech.com/support

smarttech.com/contactsupport