

# Superposición de pantalla interactiva SMART Board® serie 400

**Guía del usuario**

La simplicidad de lo extraordinario

**SMART™**

# Registro del producto

Si registra su producto SMART, le notificaremos de las nuevas características y actualizaciones de software.

Registre su producto en línea en [smarttech.com/registration](http://smarttech.com/registration).

Tenga la siguiente información a mano por si debe llamar a la Asistencia técnica de SMART.

Número de serie:

---

Fecha de compra:

---

#### Advertencia de la FCC

Este equipo ha sido sometido a pruebas y se ha determinado que cumple con los límites establecidos para un dispositivo digital Clase A, de conformidad con el Apartado 15 de las Reglas de la FCC. Estos límites están diseñados para proporcionar una protección razonable contra interferencias dañinas cuando el equipo funciona en un entorno comercial. Este equipo genera, usa y puede radiar energía de radiofrecuencia y, si no se instala ni se usa de acuerdo con las instrucciones, puede causar interferencias dañinas para las comunicaciones por radio. El uso de este equipo en un área residencial puede provocar interferencias dañinas, en cuyo caso el usuario tendrá que corregir la interferencia a su costo.

#### Aviso de marcas

SMART Board, SMART Notebook, SMART Meeting Pro, SMART GoWire, DVIT, smarttech, el logotipo de SMART y todas las frases de SMART son marcas comerciales o marcas registradas de SMART Technologies ULC en los EE.UU. y/o en otros países. Windows es una marca comercial o una marca registrada de Microsoft Corporation en Estados Unidos y/u otros países. Mac y Macintosh son marcas comerciales de Apple, Inc., registradas en los Estados Unidos y en otros países. Los demás nombres de empresas y productos de terceros pueden ser marcas comerciales de sus respectivos propietarios.

#### Aviso de copyright

© 2011 SMART Technologies ULC. Reservados todos los derechos. Ninguna parte de esta publicación se puede reproducir, transmitir, transcribir o almacenar en un sistema de recuperación, ni traducirse a ningún idioma, de ninguna forma y por ningún medio, sin el consentimiento previo expresado por escrito de SMART Technologies ULC. La información suministrada en este manual puede ser modificada sin notificación previa y no representa compromiso alguno por parte de SMART. Una o más de las siguientes patentes: US6320597; US6326954; US6563491; US6741267; US6947032; US6954197; US7151533; US7411575; US7499033; US7619617; US7629987; US7643006; US7692625; US7757001; US7880720; US7932899; USD612396; USD616462; USD617332, y USD636784. Otras patentes en trámite.

10/2011

# Información importante para su superposición de pantalla interactiva

## **ADVERTENCIA**

- Si no se siguen las instrucciones de instalación suministradas con el producto SMART se podrían ocasionar lesiones personales y daños al producto que pueden no estar cubiertos por la garantía.
- Asegúrese de que los cables de su producto SMART, tendidos sobre el piso, estén bien atados y señalizados para evitar el riesgo de que alguien tropiece.
- El cable USB suministrado con la superposición de pantalla interactiva se debe conectar a una computadora que cuente con una interfaz apta para USB y que lleve el logotipo USB. Además, la computadora con puerto USB de origen debe ajustarse a las normas CSA/UL/EN 60950 y llevar la marca CE y la marca o las marcas CSA y/o UL para CSA/UL 60950. Esto es por una cuestión de seguridad en el funcionamiento y para evitar daños a la superposición de pantalla interactiva que pueden no estar cubiertos por la garantía.
- Para reducir el riesgo de incendio o choque eléctrico, no exponga el producto SMART a la lluvia ni a la humedad.

## **PRECAUCIÓN**

- Antes de limpiar su producto SMART, cierre o desconecte la computadora. De lo contrario, es posible que se desordenen los iconos del escritorio o que se activen aplicaciones accidentalmente mientras se limpia la pantalla.
- No utilice limpiadores abrasivos en la superposición de pantalla interactiva ya que estos productos podrían dañar la superficie.
- No rocíe líquido limpiador directamente sobre la pantalla. Rocíe primero sobre un paño y, a continuación, limpie la pantalla con él.
- No limpie las cámaras que se encuentran en las esquinas de la superposición de pantalla interactiva a menos que se lo indique directamente el personal de asistencia técnica de SMART Technologies.

**INFORMACIÓN IMPORTANTE PARA SU SUPERPOSICIÓN DE PANTALLA INTER-  
ACTIVA**

- Evite instalar y usar el producto SMART en áreas con niveles excesivos de polvo, humedad o humo.

# Contenido

<b>Información importante para su superposición de pantalla interactiva</b> .....	<b>iii</b>
<b>Capítulo 1: Acerca de la superposición de pantalla interactiva</b> .....	<b>1</b>
Su superposición de pantalla interactiva SMART Board serie 400 .....	1
Características de la superposición de pantalla interactiva .....	2
Accesorios y piezas de repuesto .....	2
<b>Capítulo 2: Configurar la superposición de pantalla interactiva</b> .....	<b>5</b>
Instalar la superposición de pantalla interactiva .....	5
Conectar la superposición de pantalla interactiva directamente a la computadora .....	7
<b>Capítulo 3: Instalar el software de SMART</b> .....	<b>9</b>
Identificar el paquete de software de SMART .....	9
Instalar el software SMART Meeting Pro .....	10
Conectar un cable SMART GoWire .....	10
Instalar el software SMART Notebook .....	11
<b>Capítulo 4: Usar la superposición de pantalla interactiva</b> .....	<b>13</b>
Orientar la superposición de pantalla interactiva .....	13
Usar el control táctil .....	14
Usar acciones multitáctiles en el sistema operativo Windows 7 .....	15
Usar el software SMART Meeting Pro .....	15
Usar el software SMART Notebook .....	18
<b>Capítulo 5: Mantener la superposición de pantalla interactiva</b> .....	<b>21</b>
Limpiar la superposición de pantalla interactiva .....	21
Actualizar el software de SMART .....	22
Transportar la superposición de pantalla interactiva .....	22
<b>Capítulo 6: Solución de problemas de la superposición de pantalla interactiva</b> .....	<b>23</b>
<b>Apéndice A: Cumplimiento de requisitos ambientales por parte del hardware</b> .....	<b>25</b>
Reglamentaciones sobre residuos de aparatos eléctricos y electrónicos (Directiva WEEE) .....	25
Restricción sobre ciertas sustancias peligrosas (Directiva RoHS) .....	25
Embalaje .....	26
Dispositivos electrónicos cubiertos .....	26
Reglamentaciones sobre productos electrónicos de informática de China .....	26
Restricción de ciertos productos químicos (directiva REACH) .....	26



## Capítulo 1

# Acerca de la superposición de pantalla interactiva

Su superposición de pantalla interactiva SMART Board serie 400.....	1
Características de la superposición de pantalla interactiva .....	2
Software.....	2
Toque.....	2
Tecnología DVIT® (Digital Vision Touch).....	2
Cable USB.....	2
Accesorios y piezas de repuesto.....	2

---

Cuando usted instala la superposición de pantalla interactiva SMART Board® serie 400 en una pantalla plana compatible y la conecta a una computadora con el software SMART, usted tiene control táctil del escritorio de la computadora desde la pantalla de la superposición de pantalla interactiva y puede escribir con tinta digital y borrarla.

## Su superposición de pantalla interactiva SMART Board serie 400

Utilice la ilustración siguiente para familiarizarse con los componentes de su superposición de pantalla interactiva.

## CAPÍTULO 1

Presentación de la superposición de pantalla interactiva SMART Board

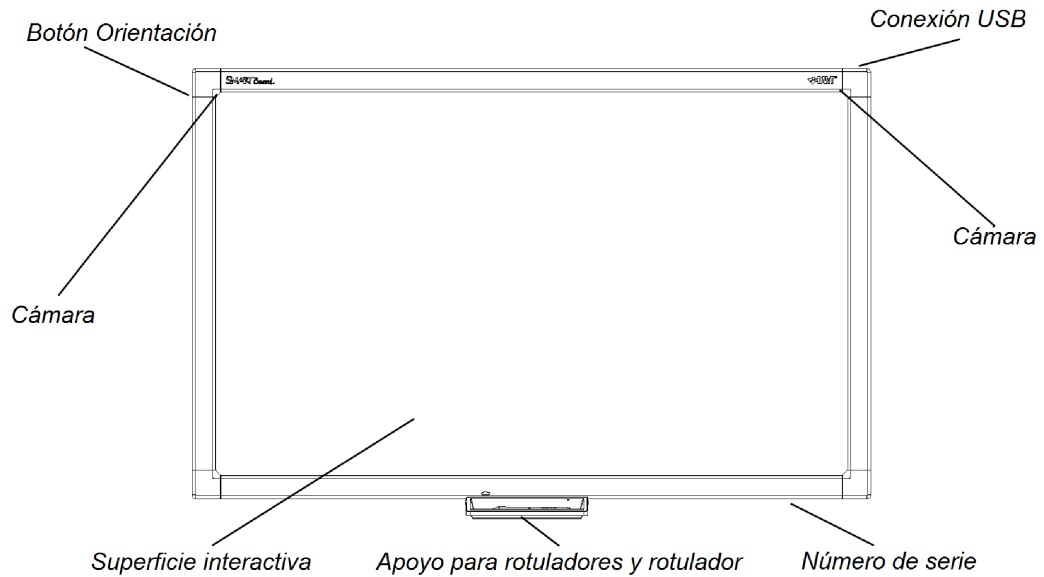

## Características de la superposición de pantalla interactiva

### Software

Para usar todas las funciones de la superposición de pantalla interactiva descrita en esta guía, asegúrese de contar con la última versión del software de SMART y de los Controladores para productos SMART instalados en su computadora.

### Toque

Realice las funciones del mouse con el dedo, escriba en tinta digital con el rotulador incluido y borre la tinta digital.

### Tecnología DViT® (Digital Vision Touch)

La tecnología DViT utiliza cámaras en las esquinas del marco para hacer un seguimiento del contacto con la superficie de la superposición de pantalla interactiva.

### Cable USB

El cable USB incluido proporciona energía a la superposición de pantalla interactiva y control táctil al escritorio.

## Accesorios y piezas de repuesto

Los siguientes productos se pueden usar con su superposición de pantalla interactiva.



## **CAPÍTULO 1**

Presentación de la superposición de pantalla interactiva SMART Board

<b>CAT5-XT</b>	Prolongador USB Cat 5. Se necesita un concentrador o hub con alimentación para usar un prolongador USB Cat 5 con la superposición de pantalla interactiva.
<b>RPENLEDGE-SBID4</b>	Apoyo para rotulador de repuesto para la superposición de pantalla interactiva SMART Board serie 400.
<b>RPEN-SBID4</b>	Repuesto de rotulador y puntas para rotulador para la superposición de pantalla interactiva SMART Board serie 400.
<b>GW-MP</b>	Cable de inicio automático del software SMART GoWire™



## Capítulo 2

# Configurar la superposición de pantalla interactiva

Instalar la superposición de pantalla interactiva .....	5
Conectar la superposición de pantalla interactiva directamente a la computadora .....	7
Extender la conexión con un prolongador CAT5 a USB.....	8

---

Este capítulo incluye información sobre cómo instalar una superposición de pantalla interactiva sobre una pantalla plana LCD o de plasma, y sobre cómo conectarla a la computadora.

## Instalar la superposición de pantalla interactiva

Puede instalar la superposición de pantalla interactiva sobre una pantalla plana montada en la pared o sobre un pedestal.

### **ADVERTENCIA**

- Asegúrese de que la pared pueda resistir el peso de la pantalla plana, de la superposición y de todos los accesorios de montaje. Consulte los códigos de construcción y reglamentaciones locales pertinentes.
- Se necesitan dos personas para montar el producto SMART porque puede ser demasiado pesado para que una sola persona lo manipule con seguridad.

### **IMPORTANTE**

Consulte la *Guía del usuario de la superposición de pantalla interactiva SMART Board serie 400* ([smarttech.com/kb/160507](http://smarttech.com/kb/160507)) para encontrar más información.

## CAPÍTULO 2

### Configurar la superposición de pantalla interactiva

#### ■ Para instalar la superposición de pantalla interactiva

1. Coloque la superposición de pantalla interactiva cara abajo sobre una mesa.
2. Acople el apoyo para rotulador en el marco inferior de la superposición de pantalla plana con los dos tornillos que se incluyen.

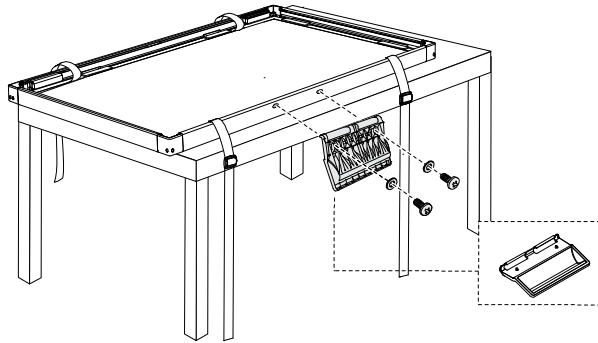

3. Si fuera necesario, coloque los dos espaciadores que se incluyen.

#### **IMPORTANTE**

Para obtener una lista completa de las pantallas planas y los espaciadores que se necesitan, consulte la *Lista de pantallas planas admitidas para la superposición de pantalla interactiva SMART Board serie 400 superposición de pantalla interactiva* ([smarttech.com/kb/160508](http://smarttech.com/kb/160508)).

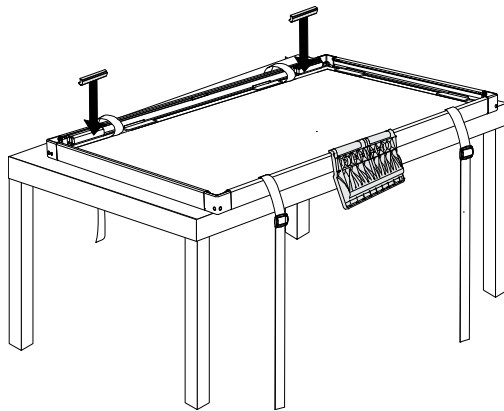

4. Si la pantalla plana está montada en la pared, retírela del soporte de montaje en la pared y colóquela cara abajo sobre la superposición de pantalla interactiva.

O bien,

Si la pantalla plana está montada sobre un pedestal, levante la superposición de pantalla interactiva y colóquela sobre la pantalla plana.

## CAPÍTULO 2

Configurar la superposición de pantalla interactiva

5. Asegure las correas para afirmar la superposición de pantalla interactiva sobre la pantalla plana.
6. Si la pantalla plana estaba montada sobre la pared, vuelva a colocar la pantalla con la superposición sobre el montaje para pared.

## Conectar la superposición de pantalla interactiva directamente a la computadora

Conecte el cable USB de 3 m (9 pies 10 pulgadas) de longitud desde la computadora a la superposición de pantalla interactiva para dotar de electricidad a la superposición de pantalla interactiva y habilitar el control táctil del escritorio de la computadora. También necesitará un cable de video (no se incluye) para conectar la computadora a su pantalla plana.

### ■ Para conectar la superposición de pantalla interactiva y la pantalla plana a la computadora

1. Conecte un cable de video desde la computadora a la pantalla plana.
2. Encienda la computadora y la pantalla plana.

#### **IMPORTANTE**

La pantalla plana debe ser la única pantalla de la computadora o un clon de la pantalla primaria de la computadora. La pantalla plana no puede ser la pantalla secundaria de la computadora.

3. Conecte el cable USB incluido desde la computadora al conector USB de la esquina superior izquierda posterior de la superposición de pantalla interactiva.

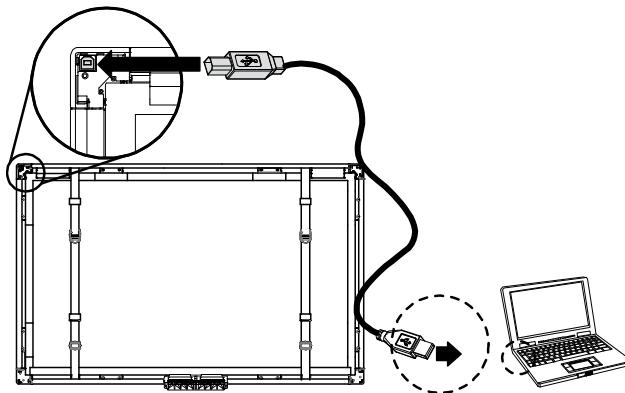

#### **NOTA**

Puede usar un cable USB de 5 m (16 pies 5 pulgadas).

## CAPÍTULO 2

Configurar la superposición de pantalla interactiva

### Extender la conexión con un prolongador CAT5 a USB

Si su computadora estará a una distancia mayor de 5 m (16 pies 5 pulgadas) de la superposición de pantalla interactiva puede usar un prolongador CAT5 a USB y un concentrador potenciado para conectarlas. Debe conectar el prolongador a un concentrador con alimentación en la superposición de pantalla interactiva. Si no lo hace, es posible que no tenga suficiente energía para hacer funcionar la superposición de pantalla interactiva.

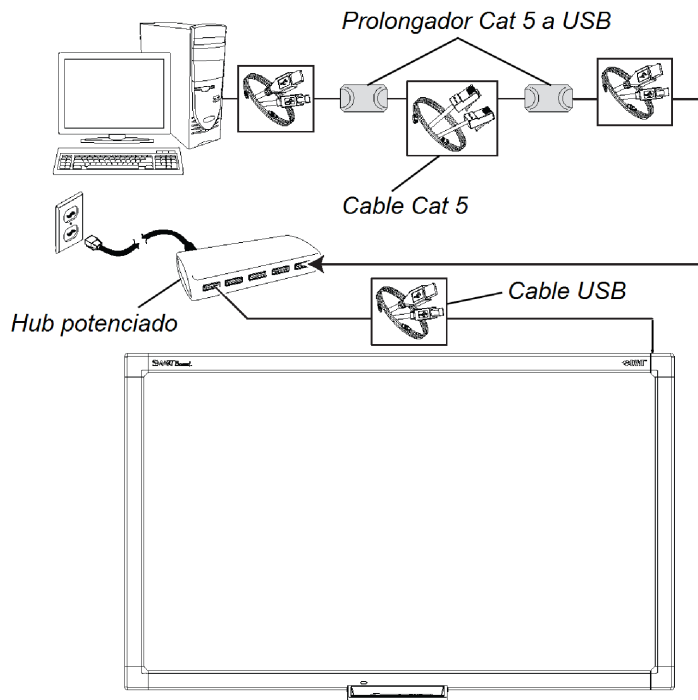

## Capítulo 3

# Instalar el software de SMART

Identificar el paquete de software de SMART.....	9
Instalar el software SMART Meeting Pro.....	10
Conectar un cable SMART GoWire.....	10
Instalar el software SMART Notebook.....	11

---

Debe instalar el software de SMART en la computadora conectada a la superposición de pantalla interactiva a fin de poder usar todas las funciones de la superposición.

## Identificar el paquete de software de SMART

El software de SMART que tiene derecho a recibir depende del modelo de superposición de pantalla interactiva adquirido.

Si el número de modelo de la superposición de pantalla interactiva que adquirió incluye el sufijo “-MP” (por ejemplo, SBID-S442-MP), usted tiene derecho a recibir el software SMART Meeting Pro™. Puede descargar el software de [smarttech.com/downloads](http://smarttech.com/downloads) o usar el cable SMART GoWire incluido.

Si el número de modelo de la superposición de pantalla interactiva que adquirió no incluye el sufijo “-MP” (por ejemplo, SBID-S442), usted tiene derecho a recibir el software de aprendizaje colaborativo SMART Notebook™. Instale el software desde el DVD incluido.

## Instalar el software SMART Meeting Pro

Instale el software SMART Meeting Pro si el modelo de su superposición de pantalla interactiva incluye el sufijo “-MP”.



### IMPORTANTE

El software SMART Meeting Pro está disponible únicamente para computadoras con el sistema operativo Windows. Para obtener más información, consulte las notas de la versión en la sección *Documentos relacionados* de la página de descarga del software SMART Meeting Pro.

### ■ Para instalar el software SMART Meeting Pro

1. Vaya a [smarttech.com/downloads](http://smarttech.com/downloads).
2. Haga clic en **Software SMART Meeting Pro**.
3. Haga clic en **Descargar** y, a continuación, siga las instrucciones que aparecen en pantalla para guardar el archivo ejecutable en el escritorio.
4. Haga doble clic en el archivo ejecutable y siga las instrucciones que aparece en pantalla.
5. Vaya a [smarttech.com/registration](http://smarttech.com/registration) para registrar sus superposición de pantalla interactiva y recibir una clave de producto de software.

## Conectar un cable SMART GoWire

Puede conectar un cable SMART GoWire desde su superposición de pantalla interactiva a la computadora para tener acceso a las funciones del software SMART Meeting Pro sin necesidad de instalarlo en la computadora.

Se incluye un cable SMART GoWire con todos los modelos de la serie SBID-4XX-MP. No se incluye con los modelos de la serie SBID-4XX.

Debe conectar el cable SMART GoWire a una computadora que ejecute un sistema operativo Windows. Para obtener más información sobre los requisitos de computadora, consulte las *Especificaciones del cable de inicio automático SMART GoWire para los software SMART Meeting Pro y SMART Meeting Pro Premium* ([smarttech.com/kb/151506](http://smarttech.com/kb/151506)).



## CAPÍTULO 3

### Instalar el software de SMART

#### **IMPORTANTE**

La superposición de pantalla interactiva necesita un cable SMART GoWire 2.3 o posterior. Si tiene una versión anterior, puede actualizar el firmware en [smarttech.com/downloads](http://smarttech.com/downloads).

#### **Para conectar un cable SMART GoWire**

1. Si la computadora está conectada a la superposición de pantalla interactiva mediante un cable USB, desconecte el cable de la computadora.
2. Conecte el cable SMART GoWire al cable USB.
3. Conecte el cable USB de inicio automático del software a un conector USB de la computadora. Aparece el cuadro de diálogo *Reproducción automática*.
4. Seleccione la opción **Iniciar SMART Meeting Pro**.  
Se inicia el software SMART Meeting Pro.

#### **Para desconectar un cable SMART GoWire**

1. Guarde su trabajo como un archivo .ppt, .pdf o .notebook.
2. Presione el icono de SMART Meeting Pro  en el área de notificación y, a continuación, seleccione **Salir**.
3. Desconecte el cable SMART GoWire de la computadora portátil y de la superposición de pantalla interactiva.

## Instalar el software SMART Notebook

Si su superposición de pantalla interactiva vino con un DVD del software SMART Notebook, puede instalar el software SMART Notebook para tener acceso a más funciones en su superposición de pantalla interactiva.

#### **IMPORTANTE**

Conéctese a Internet antes de instalar el software de SMART para obtener la clave del producto de software y descargar las actualizaciones.

## CAPÍTULO 3

### Instalar el software de SMART

#### **NOTA**

No se incluye un DVD con el software SMART Notebook con las superposiciones de pizarras interactivas modelos SBID-4XX-MP, pero usted puede descargarlo de [smarttech.com/downloads](http://smarttech.com/downloads) y registrar su superposición de pizarra interactiva para recibir una clave de producto.

#### **Para instalar el software SMART Notebook desde el DVD**

1. Inserte el DVD en la unidad de DVD de la computadora.  
Aparece el asistente de instalación.
2. Siga las instrucciones que aparecen en pantalla. Se le solicitará que ingrese la clave del producto.
3. Haga clic en el icono de **SMART Board**  del área de notificación (sistemas operativos Windows) o del Dock (software de sistema operativo Mac) y, a continuación, seleccione **Buscar actualizaciones y activación**.  
Aparece la ventana *SMART Product Update*.
4. Siga las instrucciones que aparecen en pantalla para actualizar el software SMART Notebook y los Controladores para productos SMART a sus versiones más actualizadas.
5. Vaya a [smarttech.com/registration](http://smarttech.com/registration) para registrar sus superposición de pantalla interactiva y recibir una clave de producto de software.
6. Escriba la clave de producto en el asistente de instalación y siga las instrucciones que aparecen en pantalla para completarla.

## Capítulo 4

# Usar la superposición de pantalla interactiva

Orientar la superposición de pantalla interactiva.....	13
Usar el control táctil.....	14
Usar acciones multitáctiles en el sistema operativo Windows 7.....	15
Usar el software SMART Meeting Pro.....	15
Usar las herramientas de la Barra de herramientas de negocios de SMART.....	16
Usar otras herramientas.....	17
Usar el software SMART Notebook.....	18
Usar las herramientas flotantes.....	18
Herramientas flotantes.....	18

---

La superposición de pantalla interactiva le permite realizar las funciones del mouse con el dedo.



Con el software de SMART instalado, usted puede dibujar con tinta digital, borrarla, abrir un teclado en pantalla y mucho más.

## Orientar la superposición de pantalla interactiva

Orientar la superposición de pantalla interactiva en las siguientes situaciones:

- Cuando instala la superposición de pantalla interactiva por primera vez
- Cuando mueve la superposición de pantalla interactiva sobre la pantalla plana
- Cuando el toque no se registra correctamente

### ■ Para orientar la superposición de pantalla interactiva

1. Presione el icono de **SMART Board**  o el icono de **SMART Meeting Pro**  en el área de notificación (sistemas operativos Windows) o en el Dock (software de sistema operativo Mac) y, a continuación, seleccione **Orientar**.

O bien,

## CAPÍTULO 4

Usar la superposición de pantalla interactiva

Presione el botón Orientación ubicado cerca de la esquina superior izquierda de la superposición de pantalla interactiva.

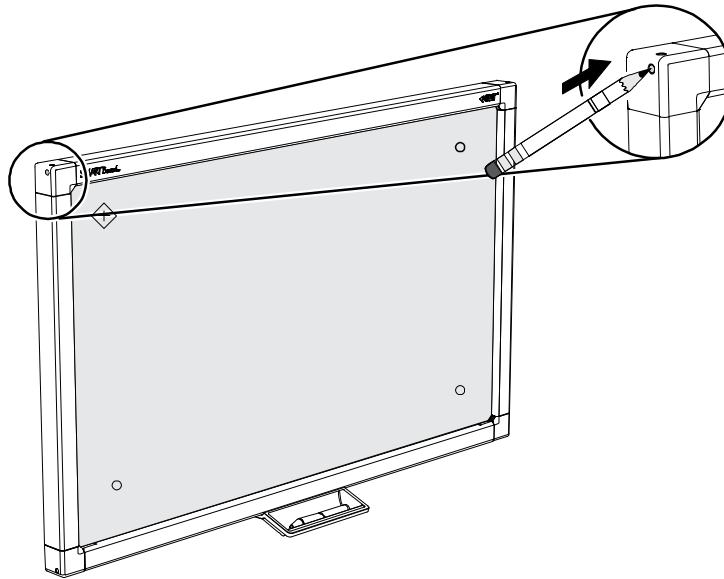

Aparece la pantalla de orientación.

2. Mantenga el dedo o el rotulador presionados firmemente en el centro del objetivo de color rojo hasta que escuche un zumbido y, a continuación, levante el dedo o el rotulador.

### **IMPORTANTE**

Asegúrese de que el dedo o el rotulador estén en ángulo recto respecto de la superficie interactiva.

El objetivo se mueve a la posición siguiente.

3. Repita el paso 2 para cada objetivo que aparezca.

### **IMPORTANTE**

Quite el dedo o el rotulador de la pantalla en línea recta. No lo arrastre por la pantalla.

4. Pruebe la orientación moviendo el puntero por la pantalla utilizando su dedo o el rotulador.

Si el toque sigue impreciso, vuelve a orientar la superposición de pantalla interactiva.

## Usar el control táctil

Incluso sin el software de SMART, la superposición de pantalla interactiva habilita el control táctil como si su toque fuera una acción del mouse.

## CAPÍTULO 4

Usar la superposición de pantalla interactiva

### ■ Para abrir un archivo o carpeta

Presione dos veces sobre el icono del archivo o la carpeta.

### ■ Para mover un archivo o carpeta

Presione el icono de archivo o de carpeta y, a continuación, arrástrelo.

## Usar acciones mutitáctiles en el sistema operativo Windows 7

Si tiene el sistema operativo Windows 7 con las acciones mutitáctiles habilitadas y tiene el software SMART instalado en la computadora, puede usar las siguientes acciones mutitáctiles en su superposición de pantalla interactiva.

- Zoom
- Paneo de un solo dedo
- Paneo de dos dedos
- Girar
- Golpe de dos dedos
- Presionar y golpear



### IMPORTANTE

- Si no puede usar estas acciones táctiles en una computadora con el sistema operativo Windows 7, descargue el controlador multitáctil de Windows para la superposición de pantalla interactiva SMART Board serie 400 de [smarttech.com/downloads](http://smarttech.com/downloads).
- Las acciones multitáctiles no funcionan cuando el software SMART Notebook o SMART Meeting Pro están en el modo Pantalla.

## Usar el software SMART Meeting Pro

Si el software SMART Meeting Pro está instalado en la computadora, usted puede acceder a las funciones de este software.



### NOTA

Presione **Ayuda** o **F1** para tener acceso a la ayuda del software SMART Meeting Pro.







## Usar las herramientas de la Barra de herramientas de negocios de SMART

Una vez instalado el software SMART Meeting Pro, la Barra de herramientas de negocios de SMART le permite acceder fácilmente a una variedad de herramientas que utiliza con frecuencia.

Para obtener más información, consulte la Ayuda del software SMART Meeting Pro.





### **NOTA**

Las herramientas disponibles en la Barra de herramientas de negocios de SMART dependen del modo en que se encuentra el software SMART Meeting Pro. Las herramientas no están disponibles en el modo Organizador.

Herramienta	Nombre	Acción
	Cursor	Seleccionar, mover y manipular objetos en una página de pizarra interactiva.
	Rotulador	Seleccionar colores y anchos de trazo de los rotuladores para escribir notas y crear objetos a mano alzada. También puede seleccionar un resaltador transparente amarillo o verde.
	Borrador	Borrar notas y objetos creados con tinta digital.
	Formas	Dibujar una variedad de figuras, entre ellas, círculos, rectángulos, estrellas, cuadrados y otras. También puede usar esta herramienta para seleccionar líneas enteras o de guiones y flechas. Disponible en los modos Escritorio y Pantalla.
	Texto	Insertar texto en una página en el modo Pantalla. Al tocar la página, aparece un cuadro de texto en el que puede seleccionar el formato del objeto de texto. Disponible en el modo Pantalla.
	Capturar	Obtener una captura de pantalla de sus notas e insertarlas automáticamente en una página de pizarra interactiva. Abrir una lista con tres opciones para capturar la pantalla completa, una selección rectangular o una selección a mano alzada de su pantalla. Disponible en los modos Escritorio y Ver pantallas.
	Deshacer	Revertir la última acción o comando.







## CAPÍTULO 4

Usar la superposición de pantalla interactiva

Herramienta	Nombre	Acción
	Rehacer	Restablecer la última acción revertida con el comando Deshacer. Se pueden rehacer las acciones realizadas en la página actual únicamente. Disponible en el modo Pantalla.
	Borrar todo	Borrar todas las notas y figuras de la pantalla del producto interactivo. Disponible en el modo Escritorio.
	Vista Normal	Restaurar la página de pizarra interactiva a la vista normal. Disponible en la vista de pizarra completa del modo Pantalla.
	Página anterior	Mostrar la página anterior del archivo en uso. También puede presionar la tecla Av Pág. del teclado. Disponible en la vista Pizarra completa del modo Pantalla y en la vista normal del Clasificador de página.
	Página siguiente	Mostrar la página siguiente del archivo en uso. También puede presionar la tecla Re Pág. del teclado. Si presiona la tecla Av. Pág. en la última página, se inserta una nueva página de pizarra interactiva. Disponible en la vista de pizarra completa del modo Pantalla y en la vista normal del Clasificador de página.

### Usar otras herramientas

Además de la Grabadora SMART, la Grabadora de video SMART y el teclado SMART, puede usar estas herramientas adicionales con su producto interactivo presionando **Programas** y, a continuación, seleccionando la herramienta.

Herramienta	Nombre	Acción
	Teclado	Abrir el teclado SMART.
	Sombra de pantalla	Agregar una Sombra de pantalla.
	Reflector	Abrir una ventana de Reflector.
	Lupa	Abrir una ventana de ampliación.
	Grabadora	Iniciar la Grabadora SMART.
	Puntero	Mostrar un puntero de gran tamaño.

## Usar el software SMART Notebook

Si el software SMART Notebook está instalado en la computadora, usted puede acceder a las funciones de este software.

### ■ Para abrir el software SMART Notebook

Abra las Herramientas flotantes (consulte página 18) y, a continuación, presione el icono de

**SMART Notebook** .

#### **i** NOTA

Presione **Ayuda** o **F1** para tener acceso a la ayuda del software SMART Notebook.

### Usar las herramientas flotantes

Después de instalar el software SMART Notebook, aparece la ficha Herramientas flotantes en el costado izquierdo de su escritorio.

Para obtener más información, consulte la ayuda del software SMART Notebook.



### ■ Para abrir o cerrar las Herramientas flotantes

Presione las flechas dobles de la ficha Herramientas flotantes.



#### Herramientas flotantes







La tabla siguiente muestra las Herramientas flotantes predeterminadas.

Herramienta	Nombre	Acción
	Seleccionar	Hacer un clic con el botón principal.
	Rotulador (x2)	Escribir o dibujar con tinta digital utilizando el dedo o el rotulador suministrado. En las Herramientas flotantes hay dos rotuladores de distinto color. Se puede cambiar el color de ambos.
	Marcador de resaltado	Resaltar en tinta digital con el dedo o el rotulador incluido.



## CAPÍTULO 4

Usar la superposición de pantalla interactiva

<b>Herramienta</b>	<b>Nombre</b>	<b>Acción</b>
	Borrador	Borrar la tinta digital.
	Clic con el botón secundario	Hacer un clic con el botón secundario.
	Teclado	Abra el teclado en pantalla.
	Notebook	Iniciar el software SMART Notebook.
	Deshacer	Revertir la última acción o comando.
	Personalizar	Personalizar el contenido de las Herramientas flotantes a fin de agregar más herramientas. Para obtener más información sobre la herramientas adicionales, consulte la ayuda del software SMART Notebook.



## Capítulo 5

# Mantener la superposición de pantalla interactiva

Limpiar la superposición de pantalla interactiva .....	21
Actualizar el software de SMART.....	22
Transportar la superposición de pantalla interactiva .....	22

---

Con el mantenimiento correcto, la superposición de pantalla interactiva podrá prestar muchos años de servicio.

## Limpiar la superposición de pantalla interactiva

### PRECAUCIÓN

- Antes de limpiar su producto SMART, cierre o desconecte la computadora. De lo contrario, es posible que se desordenen los iconos del escritorio o que se activen aplicaciones accidentalmente mientras se limpia la pantalla.
- No utilice limpiadores abrasivos en la superposición de pantalla interactiva ya que estos productos podrían dañar la superficie.
- No rocíe agua directamente sobre la pantalla. Rocíe primero sobre un paño y, a continuación, limpie la pantalla con él.
- No limpie las cámaras que se encuentran en las esquinas de la superposición de pantalla interactiva a menos que así se lo indique expresamente el personal de asistencia técnica de SMART Technologies.

### Para limpiar la superposición de pantalla interactiva

1. Apague la computadora y, a continuación, desconecte el cable USB.
2. Rocíe una pequeña cantidad de agua sobre un paño limpio que no suelte pelusa.
3. Repase el vidrio de la pantalla táctil para eliminar la suciedad, polvo o marcas de dedos.

## CAPÍTULO 5



Mantener la superposición de pantalla interactiva

4. Repase las superficies transparentes alrededor de los bordes de la pantalla.
5. Retire el agua que haya quedado con un paño seco y suave que no suelte pelusa.

## Actualizar el software de SMART

Puede comprobar si hay actualizaciones del software mediante SMART Product Update o dirigiéndose a [smarttech.com/downloads](https://smarttech.com/downloads).

### ■ Para comprobar si hay actualizaciones de software

1. Inicie su programa de software de SMART.
2. Presione el icono de **SMART Board** o el de  **SMART Meeting Pro**  en el área de notificación de Windows o el Dock de Mac y, a continuación, seleccione **Buscar actualizaciones y activación**.

#### **IMPORTANTE**

Si no aparece la opción *Buscar actualizaciones y activación* póngase en contacto con el administrador de su red.

3. Presione el botón **Actualizar** que aparece junto al software que quiere actualizar.  
El software se actualiza.

## Transportar la superposición de pantalla interactiva

Guarde el material de embalaje original para poder volver a embalar la superposición de pantalla interactiva con la mayor cantidad posible del material de empaque original si debe transportarla. El embalaje original fue diseñado para resistir de manera óptima los golpes y vibraciones.

Si no dispone del material de embalaje original, puede solicitarlo y adquirirlo de su distribuidor autorizado de SMART.

#### **PRECAUCIÓN**

Transporte la superposición de pantalla interactiva solamente dentro del material de empaque original o sustituto. Transportar la superposición de pantalla interactiva sin el material de empaque original anula la garantía y podría dañar el producto.

## Capítulo 6

# Solución de problemas de la superposición de pantalla interactiva

Esta sección ofrece algunas soluciones a problemas que podrían producirse con su superposición de pantalla interactiva.

<b>Problema</b>	<b>Recomendación</b>
No se ve el escritorio de su computadora en la pantalla.	Conecte su computadora a la superposición de pantalla interactiva con un cable de video.
No tiene control táctil.	Asegúrese de que su computadora esté conectada a la superposición de pantalla interactiva con un cable USB. Para obtener más información, consulte página 5. Si utiliza un prolongador USB Cat 5 o está utilizando un cable USB de 5 m (16 pies 5 pulgadas) con un cable SMART GoWire, utilice un concentrador o hub potenciado.
El control táctil es impreciso.	Oriente la superposición de pantalla interactiva. Para obtener más información, consulte página 13. Si tiene algún problema con la orientación de su superposición de pantalla interactiva, póngase en contacto con el proveedor de asistencia técnica de SMART.
No puede escribir ni dibujar con tinta digital.	Instale el software de SMART. Para obtener más información, consulte página 9.
El puntero se mueve de forma errática.	Asegúrese de que no haya nada tocando o bloqueando la visión de las cámaras.
Aparece el mensaje "USB no reconocido".	Desconecte y vuelva a conectar el cable USB.

Si el problema continúa, póngase en contacto con la Asistencia técnica de SMART en ([smarttech.com/ContactSupport](http://smarttech.com/ContactSupport)).



## Apéndice A

# Cumplimiento de requisitos ambientales por parte del hardware

SMART Technologies apoya los esfuerzos internacionales para asegurar que los equipos electrónicos se fabriquen, vendan y desechen de forma segura y sin perjuicio para el medio ambiente.

## Reglamentaciones sobre residuos de aparatos eléctricos y electrónicos (Directiva WEEE)

Rigen disposiciones sobre el desecho de equipos eléctricos y electrónicos para todos los equipos eléctricos y electrónicos que se venden en la Unión Europea.

Para desechar cualquier tipo de aparato eléctrico o electrónico, entre ellos los productos de SMART Technologies, le recomendamos que lo recicle de forma adecuada una vez que haya llegado al fin de su vida útil. Si necesita más información, le recomendamos que se ponga en contacto con su distribuidor autorizado o con SMART Technologies para averiguar a qué agencia de reciclaje debe llamar.

## Restricción sobre ciertas sustancias peligrosas (Directiva RoHS)

Este producto cumple con los requisitos de la Restricción sobre ciertas sustancias peligrosas de la Unión Europea (RoHS), directiva 2002/95/EC.

Por lo tanto, también cumple con otras reglamentaciones que han surgido en diversas áreas geográficas y que hacen referencia a la directiva RoHS de la Unión Europea.

## APÉNDICE A

Cumplimiento de requisitos ambientales por parte del hardware

### Embalaje

Muchos países cuentan con reglamentaciones que restringen el uso de ciertos metales pesados en el embalaje de productos. El embalaje que utiliza SMART Technologies para el envío de sus productos cumple con las reglamentaciones de embalaje aplicables.

### Dispositivos electrónicos cubiertos

Muchos estados de los Estados Unidos clasifican a los monitores como dispositivos electrónicos cubiertos y, como tales, reglamentan estrictamente su desecho. Los productos SMART Technologies aplicables cumplen con los requisitos de las reglamentaciones para dispositivos electrónicos cubiertos.

### Reglamentaciones sobre productos electrónicos de informática de China

China cuenta con reglamentaciones para los productos clasificados como EIP (Productos electrónicos informáticos). Los productos de SMART Technologies están comprendidos dentro de esta clasificación y adhieren a las reglamentaciones sobre EIP de China.

### Restricción de ciertos productos químicos (directiva REACH)

La Unión Europea ha aprobado la directiva REACH, que restringe el uso de ciertas sustancias químicas en productos. SMART Technologies está comprometida con el cumplimiento de esta iniciativa.





**SMART Technologies**

[smarttech.com/support](https://smarttech.com/support)

[smarttech.com/contactsupport](https://smarttech.com/contactsupport)