

Interaktiv SMART Podium™- talerstol i 500-serien

Bruksanvisning

Produktregistrering

Hvis du registrerer SMART-produktet ditt, melder vi fra til deg om nye funksjoner og programvareoppgraderinger.

Registrer deg på nettet på smarttech.com/registration.

Ha følgende opplysninger tilgjengelig i tilfelle du må kontakte SMARTs kundstøtte.

Serienummer:

Kjøpsdato:

FCC-advarsel

Dette utstyret er testet og funnet å overholde grensene for en digital enhet av klasse A, i henhold til kapittel 15 i FCC-reglene. Disse grensene skal gi rimelig beskyttelse mot skadelig forstyrrelse når utstyret brukes i kommersielle omgivelser. Dette utstyret genererer, bruker og kan utstråle radiofrekvensenergi, og hvis det ikke installeres og brukes i henhold til produsentens anvisninger, kan det forårsake skadelig forstyrrelse på radiokommunikasjon. Bruk av dette utstyret i boligområder kan sannsynligvis forårsake skadelig forstyrrelse, og i slike tilfeller må brukeren korrigere forstyrrelsen for egen regning.

Merknad om varemerker

SMART Podium, DVIT, SMART Ink, SMART Notebook, SMART Meeting Pro, SMART GoWire, SMART Board, smarttech, SMART-logoen og alle SMART-slagord er varemerker eller registrerte varemerker tilhørende SMART Technologies ULC i USA og/eller andre land. Microsoft, Windows, Windows Vista, Excel og PowerPoint er enten registrerte varemerker eller varemerker tilhørende Microsoft Corporation i USA og/eller andre land. Apple, Mac, Mac OS og Finder er varemerker tilhørende Apple Inc. registrert i USA og andre land. Alle andre tredjepartsprodukter og firmanavn kan være varemerker tilhørende de respektive eierne.

Merknad om opphavsrett

© 2011 SMART Technologies ULC. Med enerett. Uten skriftlig forhåndstillatelse fra SMART Technologies ULC er det ulovlig å kopiere denne utgivelsen helt eller delvis, skrive den om, lagre den i et hentesystem eller oversette den til andre språk. Informasjonen i denne håndboken kan endres uten varsel og er ikke bindende for SMART.

Én eller flere av følgende patenter: US6320597, US6326954, US6563491, US6741267, US6803906, US6919880, US6954197, US7151533, US7184030, US7236162, US7619617, US7692625, US7757001, US7932899, USD612396, USD616462, USD617332 og USD636784. Andre patenter anmeldt.

10/2011

Viktig informasjon

Før du installerer og bruker den interaktive talerstolen, må du lese og forstå sikkerhetsadvarslene og -forholdsreglene i denne bruksanvisningen. Disse sikkerhetsadvarslene og -forholdsreglene beskriver sikker og korrekt bruk av den interaktive talerstolen og tilhørende tilbehør, slik at du kan forhindre person- og produktskader. Påse at den interaktive talerstolen alltid brukes på korrekt måte.

Sikkerhetsadvarsler og forholdsregler

ADVARSEL

- Hvis skjermen er skadet, må du ikke berøre eventuell væske som lekker fra den. Denne væsken er irriterende. Hvis væsken kommer i kontakt med hud, øyne eller munn, må du umiddelbart skylle området med rennende vann i minst 15 minutter. Kontakt lege hvis væsken kommer i kontakt med øyne eller munn.
- Den interaktive talerstolen skal ikke åpnes eller demonteres. Du kan bli utsatt for elektrisk sjokk fra høyspenningen inni innkapslingen. Åpning av innkapslingen vil også annullere garantien.
- La ikke barn leke med den festede pennen. De kan utfordrende fjerne den lille tuppen som kan utgjøre kvelningsfare.
- Hvis skjermen er skadet, må du passe deg for glassfragmenter som kan forårsake kutt eller skader.
- Du må ikke demontere stativet. Dette kan medføre personskader eller skader på stativet. Demontering av stativet vil også annullere garantien.
- Du må ikke bruke hellejusteringsspakene på stativet når den interaktive talerstolen ikke er montert på stativet, og ikke løfte stativet med justeringspakene. Stativet er fjærbelastet, og uten vekten til det interaktive pennebrettet risikerer du skader på stativet.

 **FORSIKTIG-INTERAKTIVT PENNEBRETT**

- Unngå sterk vibrering av den interaktive talerstolen eller den festede pennen. Hvis den interaktive talerstolen blir slått eller faller i bakken kan beskyttelsesplaten eller andre komponenter bli skadet.
- Berør ikke skjermen med skarpe eller metalliske objekter som kan skrape skjermen.
- Bruk bare en fuktet klut til å rengjøre skjermen. Bruk ikke glassrengjøringsmidler, organiske løsemidler (f.eks. alkohol) eller selv milde oppvaskmidler på skjermen. Hvis du bruker slike vaskemidler kan du skade skjermens finish eller enhetens elektronikk. Bruk av slike vaskemidler ugyldiggjør også garantien.
- Bruk kun en fuktet klut eller en klut fuktet med svært mildt oppvaskmiddel til å rengjøre innkapslingen eller den festede pennen. Bruk ikke lynol, bensin, alkohol eller andre løsmidler på innkapslingen. Hvis du bruker slike rengjøringsmidler kan finishen skades. Bruk av slike vaskemidler ugyldiggjør også garantien.
- Bruk kun strømadapteren som var vedlagt den interaktive talerstolen. Andre adaptere fungerer ikke ordentlig, kan skade den interaktive talerstolen og skape brannfare. Bruk av en annen strømadapter ugyldiggjør også garantien.
- Bruk kun den festede pennen som var vedlagt den interaktive talerstolen. Penner eller spisser fra andre produkter kan skade skjermen. De fungerer dessuten ikke med DVIT™ (Digital Vision Touch)-teknologien.
- Bruk ikke den interaktive talerstolen i anleggskontrollsystem eller andre omgivelser som krever ekstremt høy stabilitet. Den interaktive talerstolen kan forstyrre eller medføre at andre elektroniske enheter svikter, eller andre enheter kan forstyrre eller medføre at den interaktive talerstolen svikter. Der bruken er forbudt, må du slå av den interaktive talerstolen for å forhindre mulighet for at den forstyrrer eller medfører at andre elektroniske enheter svikter. SMART påtar seg ikke ansvar for direkte skader eller følgeskader.
- Hvis du transporterer den interaktive talerstolen, anbefaler vi på det sterkeste at du pakker den inn igjen i originalemballasjen. Denne emballasjen er designet med optimal støt- og vibrasjonsbeskyttelse. Hvis ikke originalemballasjen er tilgjengelig lenger, bør du pakke alle komponenter med så god polstring som mulig for å beskytte dem mot støt og vibrasjoner. Legg ikke løse komponenter i innpakningen som kan merke, skrape eller på andre måter skade skjermen under transporten.
- Sett den interaktive talerstolen forsiktig ned så du ikke skader knappene.
Plasser ikke den interaktive talerstolen på en overflate som kan merke, skrape eller skade skjermen.
- Legg ikke skarpe eller tunge objekter oppå den interaktive talerstolen.

VIKTIG INFORMASJON

- Du må ikke koble til eller fra video- eller strømkabelen hvis den interaktive talerstolen eller datamaskinen er slått på. Dette kan skade skjermen og/eller datamaskinens videokort.
- Hvis du flytter den interaktive talerstolen, må du justere støtten til loddrett posisjon og deretter bruke begge hender til å holde skjermenheten og støtten separat.
- Den interaktive talerstolen må ikke utsettes for elektrostatisk høyspenningsutladning eller for oppbygging av elektrostatisk lading på skjermen. Dette kan medføre misfarging og flekker på skjermen.
- Hvis den interaktive talerstolen er skadet, må du slå av skjermen og koble fra strømadapteren for å unngå ytterligere skader eller personskafer.

FORSIKTIG-FESTET PENN

- Den festede pennen er en forseglet enhet som inneholder elektronikk, men ingen batterier. Hvis du prøver å åpne pennen, skader du denne elektronikken. Dette gjør den festede pennen ubrukelig og ugyldiggjør garantien.
- Du må ikke berøre skjermen med andre instrumenter enn den vedlagte festede pennen, da andre objekter kan skade skjermen.
- Bruk ikke makt, da dette kan forkorte pennens brukstid.
- Legg ikke den festede pennen i vann.

FORSIKTIG-MILJØ

- Unngå å plassere og bruke den interaktive talerstolen i områder med mye støv, røyk eller høy luftfuktighet, eller hvor den utsettes for direkte sollys, store temperaturforandringer, varme fra andre apparater, vann eller andre væsker. Bruk den interaktive talerstolen innenfor temperaturomfanget 5 °C til 35 °C og innenfor en luftfuktighet fra 20 % til 80 % (ikke-kondenserende). Du kan imidlertid lagre den interaktive talerstolen innenfor et temperaturomfang fra -10°C til 60 °C og innenfor en luftfuktighet mellom 20 % og 90 % (ikke-kondenserende).
- Strømkabelen må ikke modifiseres. Den må behandles forsiktig og ikke bøyes for mye. Plasser ikke strømkabelen i områder hvordan lett kan tråkkes på eller bli klemt av objekter som plasseres oppå eller mot den. Hvis du må trekke en kabel over golvet, må du legge den i en flat, rett linje og feste den til golvet med teip eller en kabelstyringsstripe av en annen farge.
- Den interaktive talerstolen kommer med en 3-stiftet jordet plugg som passer inn i et jordet støpselet. Hvis du ikke kan sette pluggen inn i støpselet, må du kontakte en elektriker som kan bytte ut støpselet. Pluggen må ikke modifiseres.

VIKTIG INFORMASJON

- Plasser den interaktive talerstolen på et sted hvor brukere har direkte tilgang til hovedkontakten, da de må være i stand til å koble fra enheten til enhver tid. Koble alltid fra den interaktive talerstolen før du installerer noen enheter eller utfører vedlikehold.
- Hvis mulig må du koble fra den interaktive talerstolen før tordenvær. I tordenvær må du imidlertid ikke røre enheten eller enhetens strømplugg på grunn av fare for elektrisk sjokk.
- Koble fra den interaktive talerstolen hvis du ikke skal bruke den på en stund.
- Hvis noen komponenter i den interaktive talerstolen må byttes ut, må du bruke deler som er spesifisert av SMART Technologies.
- Den interaktive talerstolen må ikke utsettes for regn eller fuktighet.

Innhold

Viktig informasjon	i
Sikkerhetsadvarsler og forholdsregler	i
Kapittel 1: Om den interaktive SMART Podium™-talerstolen	1
Interaktive talerstolfunksjoner	2
Funksjonshøydepunkter	3
Interaktiv SMART Podium-talerstol	5
Opplyste knapper	7
Kontrollpanel	8
Tilkoblingspanel	9
Kapittel 2: Installere den interaktive SMART Podium-talerstolen	11
Systemkrav	11
Installere den interaktive talerstolen	13
Plassere den interaktive talerstolen	13
Orienterer den interaktive talerstolen	16
Integrere andre enheter	18
Kapittel 3: Installere SMART-programvare	21
Installere SMART Notebook-programvaren	21
Installere SMART Meeting Pro-programvaren	22
Kapittel 4: Bruke den interaktive SMART Podium-talerstolen	25
Slå den interaktive talerstolen av og på	26
Bruke den festede pennen	26
Skrive eller tegne digitalt blekk	28
Viske bort digitalt blekk	29
Endre viskelærinnstillinger	29
Manipulere objekter med den festede pennen	29
Skrive inn tekst på den interaktive talerstolen	30
Bruke de opplyste knappene	31
Jobbe med blekkaktiveringsprogrammer	32
Jobbe med ikke-blekkaktiverede programmer	33
Bruke en automatisk SMART GoWire-startkabel	36
Kapittel 5: Vedlikeholde den interaktive SMART Podium-talerstolen	39
Rengjøre skjermen	39
Rengjøre kameravinduet og refleksjonsteipen	40
Opprettholde ventilasjon	41

INN H O L D

Forhindre kondensering	41
Kapittel 6: Feilsøke den interaktive SMART Podium-talerstolen	43
Kontrollere strømmen til den interaktive talerstolen	44
Problemer med av-og på-knappens lampe	44
Kontrollere statusen til den interaktive talerstolen	46
Problemer med statuslampen	47
Problemer med den festede pennen	47
Bildeproblemer	48
Kontroll- og skriveproblemer	51
Mac-spesifikke problemer	52
Bilag A: Justere videoinnstillinger med skjermmenyen (OSD-menyen)	55
Endre innstillinger i OSD-menyen	55
OSD-menyinnstillinger	57
Bilag B: Miljøoverholdelse for maskinvare	59
Forskrifter for kassering av elektrisk og elektronisk utstyr (WEEE-direktivet)	59
Begrensning av visse farlige stoffer (RoHS directive)	59
Emballasje	59
Dekkede elektroniske enheter	60
Kinesiske forskrifter for elektroniske informasjonsprodukter	60

Kapittel 1

Om den interaktive SMART Podium™-talerstolen

Interaktive talerstolfunksjoner	2
Funksjonshøydepunkter	3
Programvare	3
Festet penn og magnetisk penneholder	3
SMART-blekk	3
Opplyste knapper	3
Elegant vippestøtte	3
Interaktiv overflate	4
Strøm	4
Strømsparing	4
DViT teknologi	4
Slitesterk overflate	4
Kabler	4
Sikkerhet	4
USB-deaktivering	5
HDCP	5
Ekstrautstyr	5
Interaktiv SMART Podium-talerstol	5
Opplyste knapper	7
Kontrollpanel	8
Tilkoblingspanel	9

Dette kapittelet beskriver funksjonene til den interaktive SMART Podium-talerstolen i 500-serien, og inneholder informasjon om produktdeleer og tilbehør.

KAPITTEL 1

Om den interaktive SMART Podium-talerstolen

Interaktive talerstolfunksjoner

Den interaktive SMART Podium-talerstolen i 500-serien inneholder DViT-teknologi på en LCD-skjerm. Med DViT-teknologi kan du velge, skrive og viske på overflaten til den interaktive talerstolen. Du kan også gjøre alt du gjør på datamaskinen — åpne og lukke applikasjoner, ha konferanser med andre, opprette nye dokumenter eller redigere eksisterende, gå til nettsteder, spille og manipulere videoklipp og mer — bare ved å berøre overflaten på den interaktive talerstolen med den festede pennen. I tillegg til de velkjente funksjonene til andre interaktive talerstoler, inkluderer den interaktive SMART Podium-talerstolen i 500-serien opplyste knapper, en magnetisk penneholder, en elegant vippestøtte og HDCP-kompatibilitet. Den interaktive talerstolen fungerer sammen med datamaskinen og SMART-produktdrivere for å gi deg en stabil interaktiv opplevelse med innholdet fra datamaskinen din.

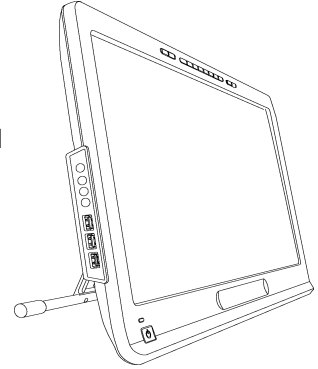

Du kan også samhandle med innhold fra flere enheter, f.eks. dokumentkameraer, som du kan koble til via USB-støpslene. Ved å koble den interaktive talerstolen til en projektor eller en annen enhet, kan du visuelt dele den interaktive opplevelsen med andre, mens du alltid står vendt mot publikum. Mens andre ser på samhandlingen din med digitalt materiell, kan du skrive sikkert og enkelt med SMART Ink™. Du kan lagre arbeidet direkte i vanlige programvareapplikasjoner som Microsoft® Office og AutoCAD, eller i SMART-programmene som er inkludert i den interaktive talerstolen.

Følgende interaktive SMART Podium-talerstoler i 500-serien er tilgjengelige:

Modell	Mål	Oppløsning
Interaktiv SMART Podium 518-talerstol	47 cm diagonalt	1366 × 768
Interaktiv SMART Podium 524-talerstol	61 cm diagonalt	1920 × 1080

KAPITTEL 1

Om den interaktive SMART Podium-talerstolen

Funksjonshøydepunkter

Se følgende for flere funksjonshøydepunkter.

Programvare

Den interaktive SMART Podium-talerstolen i 500-serien inkluderer enten SMART Notebook™-samarbeidsprogramvare eller SMART Meeting Pro™-programvaren. For å kunne bruke alle funksjonene til den interaktive talerstolen som er beskrevet i denne veiledningen, gå til smarttech.com/software og kontroller at du har den nyeste versjonen av SMART-programvaren og SMART produkt drivere installert på datamaskinen. Du kan også bruke den interaktive SMART Podium-talerstolen i 500-serien med en automatisk SMART GoWire™-startkabelen med SMART Meeting Pro-programvaren.

Festet penn og magnetisk penneholder

Kontroller datamaskinen og skriv komfortabelt over alle applikasjoner fra den interaktive talerstolen ved bruk av den festede pennen med ergonomisk grep. Du kan hvile hånden naturlig på den interaktive talerstolen mens du skriver i SMART-blekk siden den festede pennen er ditt interaktive kontaktpunkt på skjermen. Den festede pennen er batterifri, så du får aldri ekstrakostnader for utskifting av batterier. Legg den festede pennen i den magnetiske penneholderen når du er ferdig med å skrive slik at du alltid vet hvor pennen er.

SMART-blekk

SMART-blekk glatter over visningen av det digitale blekket, og forbedrer dermed lesbarheten på håndskriften din når du skriver over programmer, nettsteder og videoer.

Opplyste knapper

Ved bruk av de opplyste knappene på den interaktive talerstolen kan du angi gjeldende funksjon for den festede pennen og umiddelbart starte SMART-programmer. Knappene på rammen er bakgrunnsopplyst slik at de enkelt kan gjenkjennes. Når du trykker på **Pennefarge**, **Viskelær** eller **Velg**, lysner bakgrunnopplysningen for å angi den aktive knappen.

Elegant vippestøtte

Juster enkelt høyden på den interaktive talerstolen ved å trykke på spaken på vippestøtten for å helle vinkelen på enheten.

KAPITTEL 1

Om den interaktive SMART Podium-talerstolen

Interaktiv overflate

Den interaktive talerstolen har en flytende krystallskjerm (LCD), og fungerer både som inngangs- og utgangsenhet når du berører den med den festede pennen. Det innebygde størrelsesforholdet er 16:9 med fleksible skaleringsalternativer som støtter 4:3 og 16:10.

Strøm

Den interaktive talerstolen bruker en 12 volts strømforsyningsadapter som er vedlagt enheten.

i MERKNAD

Den interaktive talerstolen går automatisk til riktig spenning.

Strømsparing

Den interaktive talerstolen retter seg etter foreningen for videoelektronikkstandarder (VESA®)s retningslinjer for strømsparing.

DViT teknologi

Fire digitale kameraer, ett i hvert hjørne av den interaktive talerstolen finner posisjonen til den festede pennen etter hvert som den beveger seg på den interaktive overflaten.

Slitesterk overflate

Den interaktive overflaten består av herdet glass som er skrapebestandig og optimalisert for projisering.

Kabler

Koble den interaktive talerstolen til datamaskinen med de vedlagte kablene. Se *SMART Podium hurtigtilkoblingsveiledningen* (smarttech.com/kb/170009) for mer informasjon.

Sikkerhet

Den interaktive talerstolen inneholder et Kensington®-sikkerhetsspor på baksiden av skjermen. Lås den interaktive talerstolen med en sikkerhetskabel (ikke inkludert) for å beskytte den mot tyveri.

KAPITTEL 1

Om den interaktive SMART Podium-talerstolen

USB-deaktivering

Du kan deaktivere USB A-støpsler mekanisk for å forhindre at brukere åpner filer eller lagrer filer på USB-stasjoner ved bruk av dette støpslet. Se smarttech.com/kb/170004 for mer informasjon.

FORSIKTIG

Gjør dette kun hvis du vil deaktivere USB A-støpslene permanent. Når USB-støpslene er deaktiverte, kan du ikke aktivere dem igjen.

HDCP

Den interaktive SMART Podium-talerstolen i 500-serien er HDCP 1.3-kompatibel.

Ekstrautstyr

For mer informasjon om ekstrautstyr, kontakt en [autorisert SMART-forhandler](#).

Interaktiv SMART Podium-talerstol

Bruk illustrasjonen nedenfor til å gjøre deg kjent med komponentene til den interaktive talerstolen.

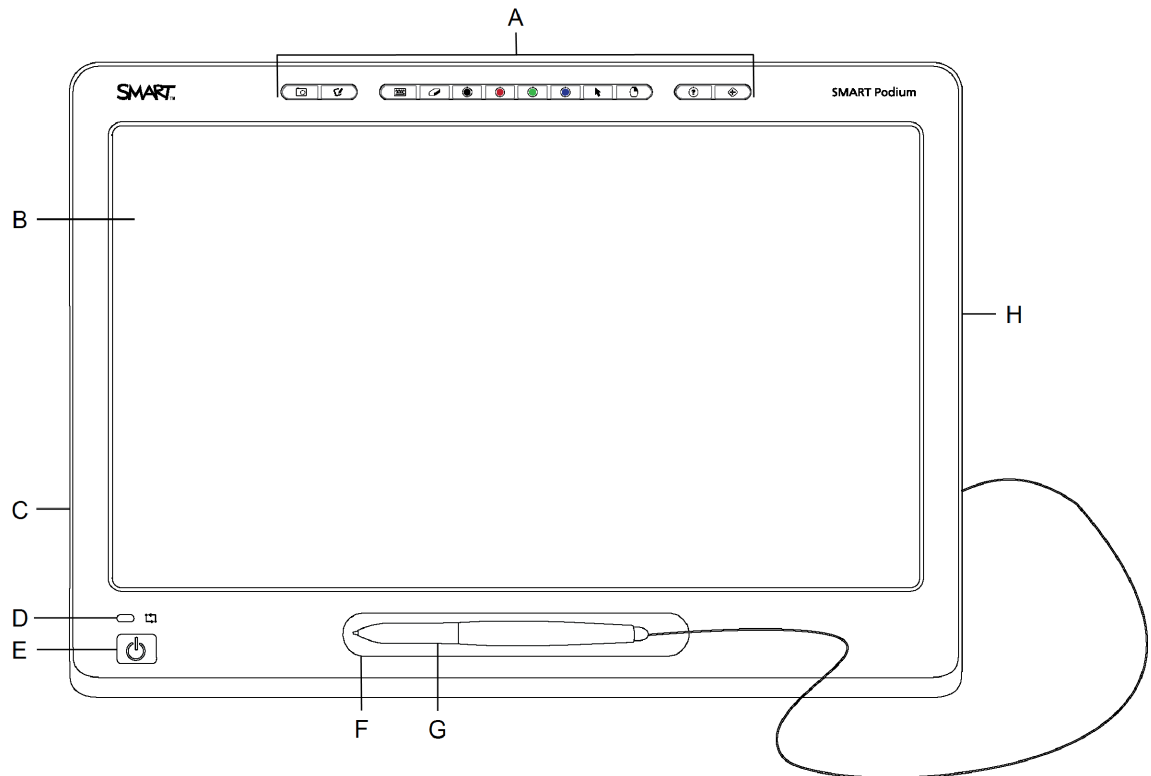

KAPITTEL 1

Om den interaktive SMART Podium-talerstolen

Komponent	Beskrivelse
A Opplyste knapper	Trykk på de opplyste knappene for å få rask tilgang til pennefarger og andre funksjoner. Se <i>Bruke de opplyste knappene</i> På side31 for mer informasjon.
B Interaktiv skjerm	Viser innholdet på en 18,5 cm eller 61 cm HD LCD-skjerm med progressiv skanning for å vise video i bredformat og høyoppløsningsbilder.
C Kontrollpanel	Inneholder kontrollknapper for skjermvisningen (OSD) og tre USB A 2.0-støpsler. Se <i>Kontrollpanel</i> På side8 for mer informasjon.
D Statusindikator	Angir kommunikasjonsstatusen til den interaktive talerstolen. Se <i>Kontrollere statusen til den interaktive talerstolen</i> På side46 for mer informasjon.
E Av- og på-knapp	Angir om strømmen når den interaktive talerstolen. Se <i>Kontrollere strømmen til den interaktive talerstolen</i> På side44 for mer informasjon.
F Magnetisk penneholder	Lagrer den festede pennen når du er ferdig med å skrive slik at du alltid vet hvor den er.
G Festet penn	Trykk den festede pennen mot den interaktive talerstoloverflaten for å kontrollere datamaskinen og skrive notater over programmer eller på skrivebordet med digitalt blekk. Den festede pennen er batterifri.
H Tilkoblingspanel	Inneholder nødvendige koblinger for å kunne bruke den interaktive talerstolen med datamaskinen og andre enheter. Se <i>Tilkoblingspanel</i> På side9 for mer informasjon.

KAPITTEL 1

Om den interaktive SMART Podium-talerstolen

Opplyste knapper

Bruk følgende illustrasjon til å gjøre deg kjent med knappene øverst på den interaktive talerstolen. Se *Bruke de opplyste knappene* På side31 for mer informasjon.

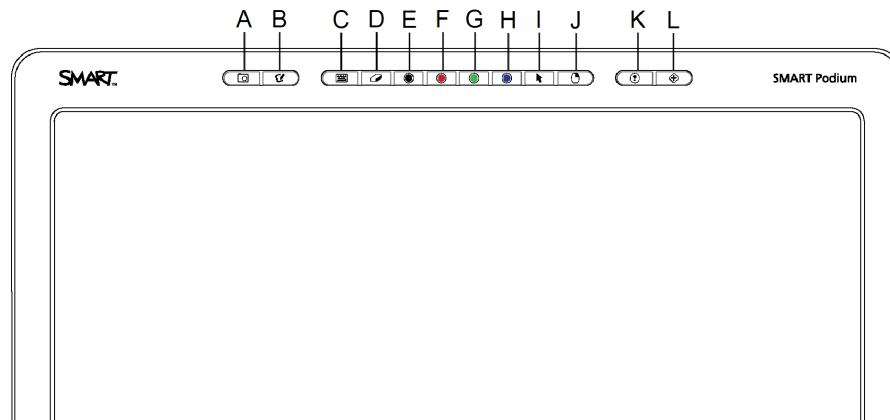

Knapp	Beskrivelse
A	Kopier
B	Start programvare
C	Tastatur
D	Viskelær
E	Svart blekk
F	Rødt blekk
G	Grønt blekk
H	Blått blekk
I	Velg
J	Høyreklikk
K	Hjelp
L	Orienter

KAPITTEL 1

Om den interaktive SMART Podium-talerstolen

Kontrollpanel

Bruk illustrasjonen nedenfor til å finne OSD-kontrollknapper og kontakter på venstre side av den interaktive talerstolen.

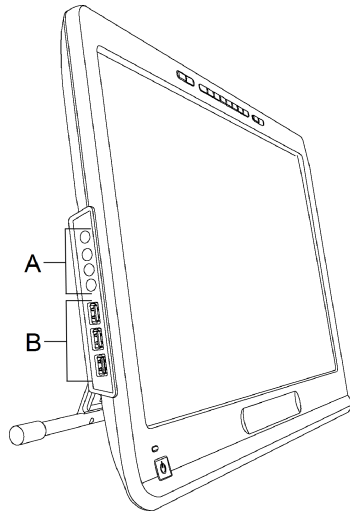

Element	Beskrivelse
A	OSD-kontrollknapper Brukes til å velge og konfigurere alternativer i skjermvisningens menyinnstillinger. Se <i>Endre innstillinger i OSD-menyen</i> På side55 for mer informasjon.
B	USB-støpsler Bruk de tre USB A 2.0-støpslene til å koble til USB-enheter.



KAPITTEL 1

Om den interaktive SMART Podium-talerstolen

Tilkoblingspanel

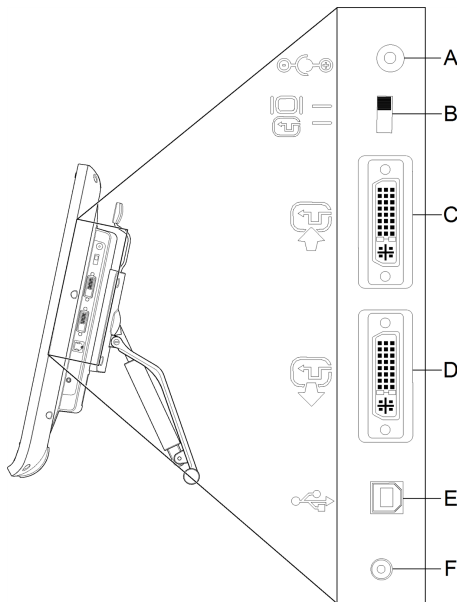
Bruk illustrasjonen nedenfor til å finne kontaktene på høyre side av den interaktive talerstolen.



Kontakt	Beskrivelse
A Strømkabelstøpsel	Kobler strømkabelen fra den interaktive talerstolen til en strømadapter.
B Analog/digital bryter	Bytt til analog  hvis du bruker en VGA-forbindelse eller til digital  hvis du bruker en DVI-forbindelse.
C Video inn	Kobler DVI-I-kabelen fra den interaktive talerstolen til den stasjonære eller bærbare datamaskinen.
D Video ut	Kobler DVI-I-kabelen fra den interaktive talerstolen til en annen skjerm eller enhet. Den andre skjermen eller enheten speiler det som vises på den interaktive talerstolen.
E USB B-støpsel	Kobler USB-kabelen fra den interaktive talerstolen til den stasjonære eller bærbare datamaskinen.
F Støpsel for pennefeste	Kobler pennen til den interaktive talerstolen.

Kapittel 2

Installere den interaktive SMART Podium-talerstolen

Systemkrav	11
For Windows® operativsystemer	11
For Mac-operativsystemprogramvare	12
Videokort	12
Skjermer og projektorer	12
Installere den interaktive talerstolen	13
Plassere den interaktive talerstolen	13
Bestemme den beste plasseringen for den interaktive talerstolen	13
Tilpasse arbeidsområdet	14
Endre vinkelen på den interaktive talerstolen	14
Fjerne og installere vippestøtten	15
Orientere den interaktive talerstolen	16
Integrere andre enheter	18

Dette kapittelet inneholder ytterligere informasjon om hvordan du installerer den interaktive talerstolen.

Systemkrav

Før du installerer den interaktive SMART Podium-talerstolen i 500-serien må du kontrollere at datamaskinen oppfyller følgende krav.

For Windows® operativsystemer

- Windows Vista®, Windows Vista 64-biters, Windows XP eller Windows XP 64-biters operativsystem
- DVI- eller VGA-videostøpsel
- Tilgjengelig USB-støpsel

KAPITTEL 2

Installere den interaktive SMART Podium-talerstolen

For Mac-operativsystemprogramvare

- Mac OS X operativsystemprogramvare 10.4 eller nyere
- DVI- eller VGA-videostøpsel
- Tilgjengelig USB-støpsel

i NOTATER

- Du trenger en egnet videoadapter for å kunne koble til VGA-til-DVI-A -kabelen eller DVI-D-til-DVI-D-kabelen.
- For spesifikke systemkrav, se utgivelsesnotatene for SMART Notebook-programvaren eller SMART Meeting Pro-programvaren på smarttech.com/downloads.

Videokort

Den interaktive talerstolen støtter både digitale (DVI) og analoge (VGA) videosignaler. Hvis du oppdaterer videokortet, må du fullføre installasjonen av videokortmaskinvaren og -programvaren før du kobler til den interaktive talerstolen. Hvis du har en annen skjerm som er kompatibel med videokortet, kan du koble den skjermen til kortet for å bekrefte at videokortet fungerer som det skal.

Selv om du raskt kan koble den interaktive talerstolen til et videokort med enten DVI- eller VGA-signaler, gir et DVI-signal generelt bedre ytelse. Hvis skjermen har digital inn og digital ut, blir det ingen konvertering i skjermen.

i MERKNAD

- Den interaktive talerstolen konverterer ikke videosignal, og sender ganske enkelt signalet videre når det mottas. Digital inn blir digital ut og analog inn blir analog ut.
- Avhengig av kapasiteten til videokortet og operativsystemet, kan du muligens kunne konfigurere den interaktive talerstolen som en speilt, utvidet eller uavhengig skjerm. For mer informasjon, se dokumentasjonen til videokortet.

Skjermer og projektorer

Du kan bruke den interaktive talerstolen som en frittstående skjerm eller sammen med en annen skjerm. Du kan koble enda en enhet, f.eks. en projektor eller en skjerm til video ut-støpselet på den interaktive talerstolen. Når du kobler til ved bruk av video ut, speiler den andre enheten bildet på den interaktive talerstolen. Fullfør installasjonen av den interaktive talerstolen før du kobler til en ny enhet.

KAPITTEL 2

Installere den interaktive SMART Podium-talerstolen

i MERKNAD

For mer informasjon om konfigurering av datamaskinen og operativsystemet for bruk med flere skjermer, se dokumentasjonen til maskinvaren og operativsystemet.

Installere den interaktive talerstolen

For å installere den interaktive talerstolen, se hurtigtilkoblingsveiledningen vedlagt produktet. Du finner også dette dokumentet på SMARTs nettsted for kundestøtte på smarttech.com/kb/170009.

Orienter den interaktive talerstolen etter at du har installert den. Se *Orienterer den interaktive talerstolen* På side16 for mer informasjon.

▲ FORSIKTIG

- Koble den interaktive talerstolen til en datamaskin med videokort som støtter en oppdateringshastighet på 76 Hz. Hvis signalfrekvensen er konfigurert høyere enn 76 Hz, kan bildet vise fine skjermstriper eller flimre eller vise et bølgemønster.
- Et uegnet videokort kan skade den interaktive skjermen til talerstolen.

i NOTATER

- Hvis et stillbilde vises i lengre tid, kan et etterbilde bli værende en liten stund. For å forhindre dette kan du bruke skjermsparer eller andre strømbehandlingsfunksjoner.
- For å kunne vise HDCP-innhold, må videokortet også være HDCP 1.3-kompatibelt.

Plassere den interaktive talerstolen

Før du bruker den interaktive talerstolen må du finne den beste plasseringen, arbeidsområdet og vinkelen for skjermen.

Bestemme den beste plasseringen for den interaktive talerstolen

Installer den interaktive talerstolen på et kjølig, tørt sted uten mye støv, luftfuktighet og røyk. Bruk den interaktive talerstolen i et miljø innenfor temperaturomfanget 5 °C til 35 °C og innenfor en luftfuktighet fra 20 % til 80 % (ikke-kondenserende). Du kan lagre den interaktive talerstolen innenfor et temperaturomfang fra -10°C til 60 °C og innenfor en luftfuktighet mellom 20 % og 90 % (ikke-kondenserende).

KAPITTEL 2

Installere den interaktive SMART Podium-talerstolen

Ta hensyn til at den interaktive talerstolen genererer varme når den er slått på. For å opprettholde en konstant driftstemperatur må ikke noen av ventilasjonshullene på baksiden av enheten blokkeres eller dekkes. Andre eksterne faktorer kan innvirke på den interaktive talerstolen, f.eks. varme som genereres av kontrollsystemer eller annet elektronisk utstyr. Sørg for at det er tilstrekkelig med luftstrøm rundt enheten.

Bruk datamaskinens mus og tastatur til å installere SMART-produkt drivere før du installerer den interaktive talerstolen. Den interaktive talerstolen har verken tastatur- eller pennefunksjonalitet før du installerer SMART-produkt drivere. Du bør også holde datamaskinen minst 5 meter unna enheten eller bruke en aktiv USB-forlenger. Dette beskytter mot signalforingelse som oppstår med en lengre USB-kabel. Videokabelen har også lengdebegrensninger, så du bør ikke bruke en RGB-videokabel som er lengre enn 15 meter.

Tilpasse arbeidsområdet

Organiser arbeidsområdet ditt så du kan jobbe komfortabelt. Plasser den interaktive talerstolen og tastaturet slik at du har enkel tilgang uten å måtte strekke deg. Du bør kunne se den interaktive talerstolen og andre skjermer enkelt uten å belaste øynene.

I og med at den interaktive talerstoloverflaten er litt høyere enn skrivebordet, kan du justere høyden på stolen din slik at du kan bruke den på en komfortabel måte.

Du kan også montere den interaktive talerstolen på svingarmer eller andre tredjepartsstøtter som oppfyller VESA 100-spesifikasjonen for skjermstøtter.

Endre vinkelen på den interaktive talerstolen

Du kan helle den elegante vippestøtten for å endre vinkelen og høyden på den interaktive talerstolen. For å redusere blinding kan du bruke den vedlagte vippestøtten til å vinkle den interaktive talerstolen.

i MERKNAD

For informasjon om hvordan du fjerner støtten, se *Fjerne og installere vippestøtten* På neste side.

■ Endre høyden på den interaktive talerstolen

1. Grip toppen av den interaktive talerstolen og bruk fingrene til å trykke spaken på toppen av støtten.
2. Trykk den interaktive talerstolen ned eller opp for å justere vinkelen.

KAPITTEL 2

Installere den interaktive SMART Podium-talerstolen

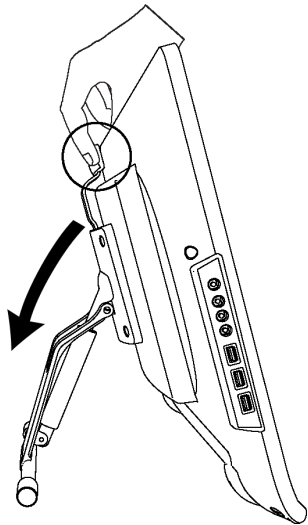

Fjerne og installere vippestøtten

Du kan ta den interaktive talerstolen av støtten.

FORSIKTIG

- Sett den interaktive talerstolen forsiktig ned så du ikke skader knappene.
- Plasser ikke den interaktive talerstolen på en overflate som kan merke, skrape eller skade skjermen.

Ta av vippestøtten

1. Plasser den interaktive talerstolen vendt nedover på en flat overflate.
2. Skru ut de fire skruene som fester støtten til VESA-montasjen på baksiden av den interaktive talerstolen og ta deretter av støtten.

Montere vippestøtten

1. Plasser den interaktive talerstolen vendt nedover på en flat overflate.
2. Plasser støtten ned på baksiden av den interaktive talerstolen med spaken vendt mot toppen av skjermen.
3. Innrett de fire hullene i støtten med de fire hullene på baksiden av den interaktive talerstolen.

KAPITTEL 2

Installere den interaktive SMART Podium-talerstolen

4. Sett inn og trekk til de fire skruene i VESA-montasjen.

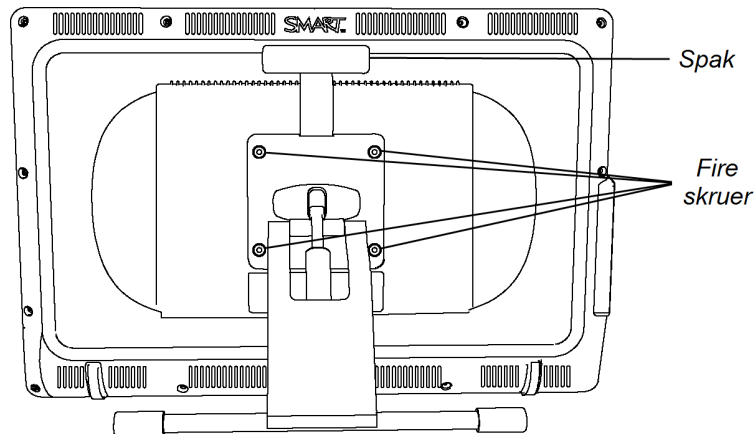

Orienterer den interaktive talerstolen

Når plasseringen av penneberøringen mistolkes (blekk vises et annet sted enn den faktiske pennekontakten), må du orientere den interaktive talerstolen.

■ Orienterer den interaktive talerstolen

1. Trykk på **Orienter**  på høyre side av det opplyste knappepanelet øverst på den interaktive talerstolen.

MERKNAD

Hvis den interaktive talerstolen er din sekundære skjerm, må du kanskje trykk på MELLOMROMTASTEN for å flytte orienteringsskjermen til den interaktive talerstolen.

KAPITTEL 2

Installere den interaktive SMART Podium-talerstolen

2. Hvis sporeskjermbildet nedenfor vises, trykker du den festede pennen mot skjermen på starten av sporet, og bruker deretter pennen til å tegne en bane til slutten av sporet.

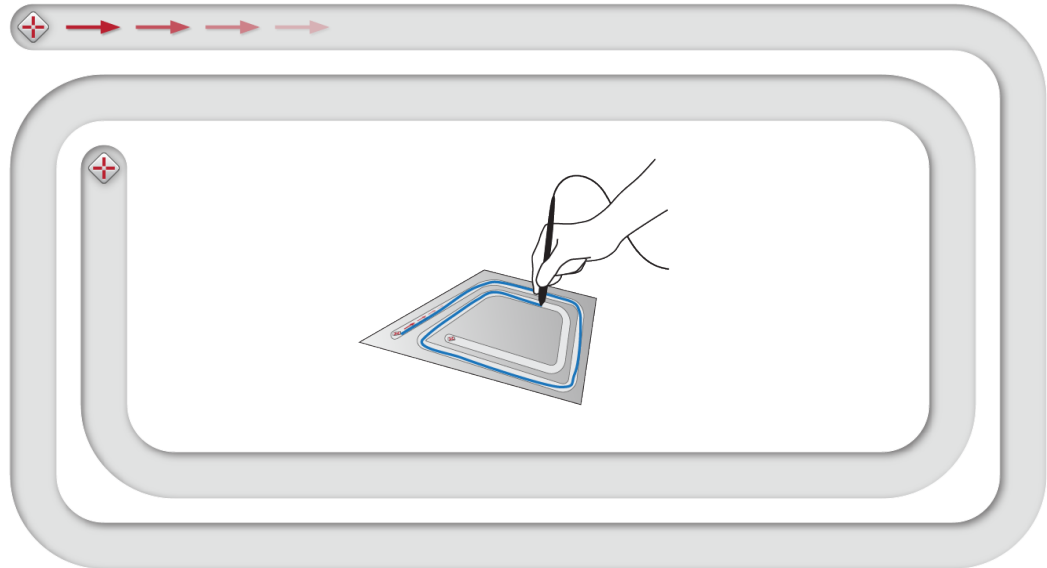

VIKTIG

Du må ikke hvilke håndflaten på skjermen, da denne berøringen vil forstyrre orienteringsprosessen.

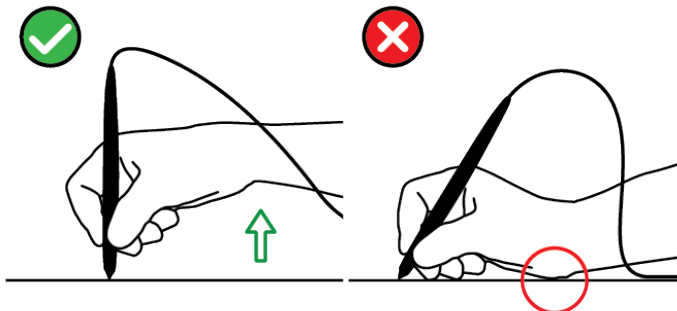

3. Løft den festede pennen av skjermen når du kommer til slutten av sporet. Orienteringsskjermbildet åpnes, og et mål  vises på skjermen.

KAPITTEL 2

Installere den interaktive SMART Podium-talerstolen

4. Bruk den festede pennen til å trykke på midten av målet.

TIPS

- For å orientere skjermen nøyaktig trykker du den festede pennen mot skjermen nær det første målet. Skyv den festede pennen over skjermen til midten av målet. Hold pennen kort mot midten av målet før du tar den vekk fra skjermen. Gjør det samme for hvert mål som vises.
- Du kan orientere et mål igjen ved å trykke **Orienter** på det opplyste knappepanelet eller VENSTRE PILTAST på tastaturet.
- Trykk på ESC-tasten på tastaturet hvis du vil lukke orienteringsskjernbildet før orienteringsprosessen er ferdig. Ellers lukkes orienteringsskjernbildet etter at du trykker på det siste målet.

5. Løft pennen av overflaten til den interaktive talerstolen.

MERKNAD

Datamaskinen registrerer punktet på skjermen hvor du fjerner pennen fra skjermoverflaten..

Målet går til neste orienteringspunkt.

6. Gjenta trinn 4-5 helt til du har trykket på alle målene.

Orienteringsvinduet lukkes.

Integrere andre enheter

Du kan koble andre enheter, f.eks. en projektor, en skjerm eller en interaktiv SMART Board™-tavle direkte til den interaktive talerstolen. Med denne konfigurasjonen vil alt du viser på den interaktive talerstolen også vises på den andre skjermen. Når du kobler til en projektor eller en skjerm, sendes videosalet fra datamaskinen automatisk til projektoren eller skjermen. Andre integreringsalternativer er tilgjengelige hvis du forsterker videosalet.

MERKNAD

Skjermoppløsningen på den tilkoblede datamaskinen må være satt til en oppløsning som støttes av projektoren.

KAPITTEL 2

Installere den interaktive SMART Podium-talerstolen

■ Koble til en projektor eller skjerm

For DVI-drift må du koble en ny DVI-til-DVI-videokabel (ikke inkludert) til video ut-støpselet på den interaktive talerstolen og til DVI-D- eller DVI-I-videoinngangskontakten på den andre enheten.

ELLER

For VGA-drift må du koble en ny VGA-til-DVI-A -kabel (ikke inkludert) til video ut-støpselet på den interaktive talerstolen og VGA-videoinngangskontakten på den andre enheten.

i NOTATER

- Les mer om den andre enhetens kontakter i bruksanvisningen som fulgte med den.
- Hvis du vil bruke en videokabel som er lengre enn 15 meter, må du forsterke videosignalet med en videodistribusjonsforsterker. For å kunne vise HDCP-innhold, må forsterkeren også være HDCP 1.3-kompatibel.

Kapittel 3

Installere SMART-programvare

Installere SMART Notebook-programvaren	21
Installere SMART Meeting Pro-programvaren	22

Du må installere SMART-programvare på datamaskinen som er koblet til den interaktive talerstolen for å kunne bruke talerstolen.

SMART-programvare inkluderer følgende:

- SMART-produkt drivere, som aktiverer digitalt blekk
- SMART Notebook-programvare

ELLER

SMART Meeting Pro-programvare

i MERKNAD

For bærbare PC-er som bare av og til skal brukes med den interaktive talerstolen, kan du bruke en automatisk SMART GoWire-startkabel i stedet for å installere SMART-programvare (se *Bruke en automatisk SMART GoWire-startkabel* På side36 for mer informasjon).

Installere SMART Notebook-programvaren

SMART Notebook-programvare-DVD-en inkluderer to komponenter i én samlet installasjon:

- SMART produkt drivere
- SMART Notebook-programvare

For spesifikke systemkrav, se utgivelsesnotatene for SMART Notebook -programvaren på smarttech.com/downloads.

KAPITTEL 3

Installere SMART-programvare

VIKTIG

- Du må koble deg til Internett før du installerer SMART-programvaren slik at du kan få en programvareaktiveringsnøkkel og laste ned programvareoppdateringer.
- Registrer programvaren for å få en produktnøkkel for aktivering. Hvis du ikke får en produktnøkkel, kan du bruke SMART Notebook-programvaren i 30 dager.

Installere SMART Notebook-programvaren og SMART produkt drivere

1. Sett den vedlagte installasjons-DVD-en i datamaskinens DVD-skuff.
Installasjonsveiviseren vises.
2. Følg anvisningene på skjermen og oppgi produktaktiveringsnøkkelen når du blir bedt om det.

MERKNAD

Registrer den interaktive talerstolen på nettet ved bruk av serienummeret som befinner seg midt på etiketten på baksiden av den interaktive talerstolen. Du kan finne etiketten på den interaktive talerstolen på følgende steder:

- nederst på midten av baksiden til den interaktive talerstolen
 - nederst til høyre av baksiden til den interaktive talerstolen
3. Klikk på **SMART**-programvareikonet  i meldingsområdet (Windows-operativsystemer) eller dokken (Mac operativsystemer) og velg deretter **Kontroller om det finnes oppdateringer**.
Skjermbildet *SMART produktoppdatering* vises.
 4. Følg anvisningene på skjermen for å installere eller oppdatere SMART Notebook-programvaren og SMART-produkt drivere til nyeste versjoner.

Installere SMART Meeting Pro-programvaren

Den automatiske SMART GoWire-startkabelen inkluderer både SMART-produkt drivere og SMART Meeting Pro-programvaren forhåndsinstallert og aktivert. Se *Bruke en automatisk SMART GoWire-startkabel* På side36

Den automatiske SMART GoWire-startkabelen inkluderer også en produktnøkkel for én aktivering av SMART Meeting Pro-programvaren på datamaskinen din. SMART Meeting Pro-programvarenedlastingen inkluderer to komponenter i én samlet installasjon:

- SMART produkt drivere
- SMART Meeting Pro-programvare

KAPITTEL 3

Installere SMART-programvare

Denne programvaren krever en datamaskin med Windows operativsystem. For spesifikke systemkrav, se utgivelsesnotatene for SMART Meeting Pro-programvaren på smarttech.com/downloads.

VIKTIG

Hvis du ikke aktiverer programvaren, kan du bruke SMART Meeting Pro-programvaren i 30 dager.

Laste ned SMART Meeting Pro-programvaren og SMART produkt drivere

1. Gå til www.smarttech.com/downloads.
2. Naviger til SMART Meeting Pro-programvare, klikk på *Velg en versjon* og velg deretter den nyeste versjonen av SMART Meeting Pro-programvaren.
3. Klikk **Last ned**.
4. Følg anvisningene på skjermen for å lagre den eksekverbare filen på skrivebordet ditt.

Installere SMART Meeting Pro-programvaren og SMART produkt drivere

1. Dobbeltklikk på den eksekverbare filen.
2. Følg anvisningene på skjermen og oppgi produktaktiveringsnøkkelen når du blir bedt om det.

MERKNAD

Registrer den interaktive talerstolen på nettet ved bruk av serienummeret som befinner seg midt på etiketten på baksiden av den interaktive talerstolen. Du kan finne etiketten på den interaktive talerstolen på følgende steder:

- nederst på midten av baksiden til den interaktive talerstolen
- nederst til høyre av baksiden til den interaktive talerstolen

3. Klikk på ikonet **SMART Meeting Pro**  i meldingsområdet og velg deretter **Kontroller om det finnes oppdateringer**.

Vinduet *SMART produktoppdatering* vises.

4. Følg anvisningene på skjermen for å installere eller oppdatere SMART Meeting Pro-programvaren og SMART-produkt drivere til nyeste versjon.

Kapittel 4

Bruke den interaktive SMART Podium-talerstolen

Slå den interaktive talerstolen av og på	26
Bruke den festede pennen	26
Pennekomponenter	27
Skrive eller tegne digitalt blekk	28
Viske bort digitalt blekk	29
Endre viskelærinnstillinger	29
Manipulere objekter med den festede pennen	29
Skrive inn tekst på den interaktive talerstolen	30
Bruke de opplyste knappene	31
Jobbe med blekkaktiveringsprogrammer	32
Vise en liste over blekkaktiveringsprogrammer	32
Deaktivere blekkaktivering	33
Jobbe med ikke-blekkaktiverede programmer	33
Kopiere og lagre notater	34
Tømme alle notater fra skjermen	34
Restoring cleared notes	35
Lukke det gjennomsiktige laget	35
Tilpasse det gjennomsiktige laget	35
Bruke en automatisk SMART GoWire-startkabel	36

Dette kapitlet beskriver den grunnleggende bruken av den interaktive talerstolen, f.eks. hvordan du skriver og visker ut digitale notater og hvordan du jobber med blekkaktiveringsprogrammer.

KAPITTEL 4

Bruke den interaktive SMART Podium-talerstolen

Slå den interaktive talerstolen av og på

Bruk følgende anvisninger til å slå den interaktive talerstolen av og på.

■ Slå på den interaktive talerstolen

Trykk på **Av- og på-knappen** på venstre side av den interaktive talerstolen.

NOTATER

- Hvis ikke lampen til av- og på-knappen foran på den interaktive talerstolen lyser, er ikke den interaktive talerstolen koblet til.
- Den interaktive talerstolen slår seg automatisk av etter ett minutt uten videoinnlesing.

■ Slå av den interaktive talerstolen



Trykk på **Av- og på-knappen** på venstre side av den interaktive talerstolen.

Bruke den festede pennen

Du kan bruke den festede pennen til å velge, kontrollere, flytte og manipulere elementer og objekter på skjermen. Du kan også skrive notater og tegne på skjermen i digitalt blekk.

Den festede pennen for den interaktive talerstolen er batterifri med et ergonomisk grep. Hold den festede pennen som du gjør med en vanlig penn eller blyant. Når du jobber med den interaktive talerstolen, kan du hvile hånden på skjermen, akkurat som om den var et papirark. Du kan helle den festede pennen i den mest komfortable retningen for skriving eller tegning.

VIKTIG

Du kan bare skrive notater over applikasjoner og skrivebordet ditt hvis SMART produkt drivere kjører på datamaskinen. Hvis du ser ikonet  eller  i Windows meldingsområdet eller Mac dokken, kjører ikke SMART produkt drivere på datamaskinen eller så er ikke produktet riktig tilkoblet

KAPITTEL 4

Bruke den interaktive SMART Podium-talerstolen

TIPS

- Når ikke den festede pennen er i bruk, kan den plasseres i den magnetiske penneholderen foran på den interaktive talerstolen.
- Du kan bruke SMART Notebook-programvaren eller SMART Meeting Pro-programvaren til å gjøre presentasjonene interaktive og dynamiske. For mer informasjon om hva du kan oppnå med SMART Notebook-programvaren eller SMART Meeting Pro-programvaren, se SMART-programvarens hjelp på nettet.

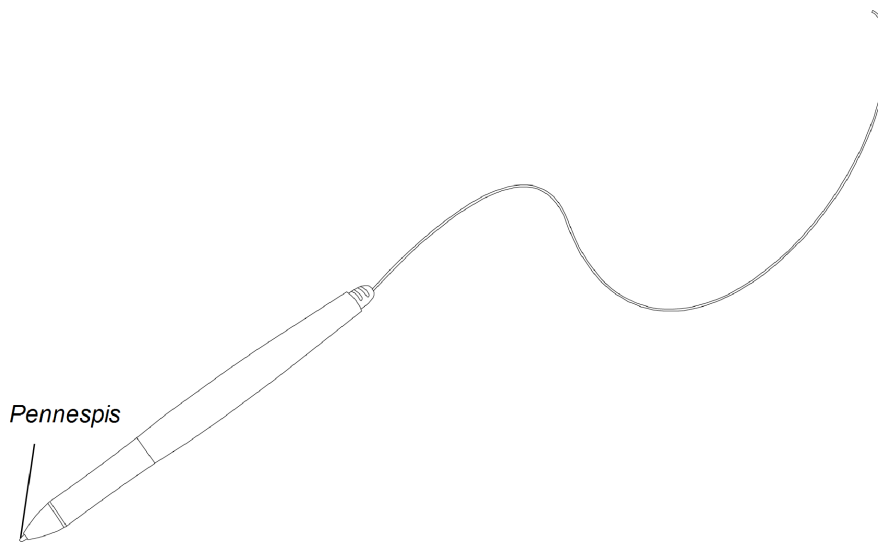

Pennekomponenter

Komponent	Beskrivelse
Pennespiss	<p>Trykk på en Pennefarge-knapp og trykk deretter pennespissen mot skjermoverflaten for å skrive med digitalt blekk.</p> <p> TIPS</p> <p>Trykk pennespissen fast mot skjermen slik at det digitale blekket vises.</p> <p> FORSIKTIG</p> <p>Bytt ut pennespissen når den blir slitt. Hvis du bruker pennespissen for langt ned kan det medføre skraper eller skader på overflaten til den interaktive talerstolen.</p>

KAPITTEL 4

Bruke den interaktive SMART Podium-talerstolen

Skrive eller tegne digitalt blekk

Du kan bruke den festede pennen til å skrive eller tegne i digitalt blekk over SMART Notebook-programvare, SMART Meeting Pro-programvare og andre programmer.

■ Skrive eller tegne digitalt blekk

1. Ta opp den festede pennen.
2. Trykk på en av **Pennfarge**-knappene på det opplyste knappepanelet.

Et gjennomsiktig lag (også kalt blekklag) vises som en ramme rundt skjermen.



3. Skriv eller tegn på det gjennomsiktige laget for å lage notater og tegn over skrivebordet og andre blekkaktiverede programmer.

i MERKNAD

Se *Jobbe med ikke-blekkaktiverede programmer* På side33 for mer informasjon om det gjennomsiktige laget.

Viske bort digitalt blekk

Du kan bruke den festede pennen til å viske bort digitalt blekk.

■ Viske bort digitalt blekk

1. Trykk på **Viskelær**  på det opplyste knappepanelet.
2. Trykk den festede pennen mot skjermen og beveg den over det digitale blekket du vil viske bort.

Endre viskelærinnstillinger

Du kan endre standard viskelærstørrelse til enten et større eller mindre viskeområde.

■ Endre viskelærinnstillinger

1. Trykk på **SMART-programvare**ikonet  i meldingsområdet (Windows-maskiner) eller dokken (Mac-maskiner) og velg deretter **Kontrollpanel**.

ELLER

Trykk på **SMART Meeting Pro**ikonet  i meldingsområdet og velg deretter **Kontrollpanel**. SMART-kontrollpanelet vises.

2. Trykk på **SMART-maskinvareinnstillinger**.
3. Velg **Penn- og knappeinnstillinger** fra nedtrekkslisten.
4. Trykk på **Viskelærinnstillinger**.
5. Velg viskelærstørrelse.
6. Trykk på **OK** for å lagre innstillingene.
7. Trykk på **OK** for å lukke kontrollpanelet.

Manipulere objekter med den festede pennen

Objekter omfatter ikoner, knapper, lenker og andre applikasjonskomponenter som vises på skjermen. Du kan manipulere disse objektene ved å trykke den festede pennen mot skjermen til den interaktive talerstolen som beskrevet nedenfor.

KAPITTEL 4

Bruke den interaktive SMART Podium-talerstolen

■ Velge et objekt

Trykk på **Velg**  på det opplyste knappepanelet og trykk deretter den festede pennen mot skjermen for å velge objektet.

NOTATER

- Denne pennebevegelsen utfører et standard museklikk.
- Denne pennebevegelsen starter programmer hvis operativsystemet er innstilt til å starte applikasjoner med et enkeltklikk.

■ Dobbelklikke på et objekt

Trykk **Velg**  på det opplyste knappepanelet og trykk og slipp deretter objektet to ganger med den festede pennen.

TIPS

Du kan bruke denne fremgangsmåten til å starte programmer hvis operativsystemet er innstilt til å starte applikasjoner med dobbeltklikk.

■ Høyreklikke eller Ctrl-klikke på et objekt

Trykk på **Høyreklikk**  på det opplyste knappepanelet og trykk deretter den festede pennen mot skjermen.

Høyreklikkmenyen vises.

■ Flytte et objekt

1. Hold den festede pennen nede på objektet du vil flytte.
2. Hold pennen på skjermen mens du langsomt trekker objektet.
3. Når du når ønsket plassering kan du slippe objektet.

Skrive inn tekst på den interaktive talerstolen

Du kan skrive tekst i tekstbokser på den interaktive talerstolen med skjermtastaturet eller med et tastatur som er koblet til datamaskinen.

KAPITTEL 4













Bruke den interaktive SMART Podium-talerstolen

■ Skrive inn tekst med skjermtastaturet

1. Velg området der du vil skrive inn tekst.
2. Trykk på **Tastatur**  på det opplyste knappepanelet.
Skjermtastaturet vises.
3. Berør tastaturtastene med den festede pennen for å skrive inn tekst.

Bruke de opplyste knappene

Trykk på de følgende opplyste knappene for å utføre følgende funksjoner.

Knapp	Beskrivelse
 Kopier	Trykk på denne knappen for å starte verktøylinjen for skjermkopiering.
 Start programvare	Trykk på denne knappen for å starte SMART Notebook-programvaren eller SMART Meeting Pro-programvaren.
 Tastatur	Trykk på denne knappen for å starte skjermtastaturet.
 Viskelær	Trykk på denne knappen for å viske ut blekk fra skjermen med den festede pennen.
 Svart blekk	Trykk på denne knappen for å skrive på skjermen med svart blekk med den festede pennen.
 Rødt blekk	Trykk på denne knappen for å skrive på skjermen med rødt blekk med den festede pennen.
 Grønt blekk	Trykk på denne knappen for å skrive på skjermen med grønt blekk med den festede pennen.
 Blått blekk	Trykk på denne knappen for å skrive på skjermen med blått blekk med den festede pennen.
 Velg	Trykk på denne knappen for å bruke den festede pennen til å velge objekter, kontrollere datamaskinen og til å venstreklikke.
 Høyreklikk	Trykk på denne knappen for å bruke den festede pennen til å høyreklikke eller Ctrl-klikke på skjermen.
 Hjelp	Trykk på denne knappen for å starte hjelp på nettet for SMART Notebook-programvaren eller SMART Meeting Pro-programvaren.
 Orientering	Trykk på denne knappen for å starte orienteringsprosedyren.

Jobbe med blekkaktiveringsprogrammer

Når du skriver over en applikasjon som er blekkaktivert, gjenkjenner den notatene dine og integrerer dem i filen din som et objekt eller som inntastet tekst. SMART Notebook-programvaren og SMART Meeting Pro-programvaren er eksempler på blekkaktiverede applikasjoner. Microsoft Word, Excel® og PowerPoint® er også blekkaktiverede.

For å lagre notater som del av filen i en blekkaktivert applikasjon, lagrer du bare filen som normalt. I enkelte Windows-applikasjoner, f.eks. Word og Excel kan du velge ytterligere alternativer fra verktøylinjen for blekkaktivering. Du kan bruke denne verktøylinjen til å lagre notatene dine i en .notebook-fil eller lagre dem som tekst. Se hjelp på nettet for SMART-programvaren din for mer informasjon om verktøylinjen for blekkaktivering.

Hvis den interaktive talerstolen er koblet til en Windows-PC, kan du kopiere notatene og applikasjonsbakgrunnen og deretter lagre dem i en .notebook-fil for både blekkaktiverede og ikke-blekkaktiverede applikasjoner. Se hjelp på nettet for SMART Notebook-programvaren eller SMART Meeting Pro-programvaren for mer informasjon om bruk av blekkaktiverede applikasjoner.

Vise en liste over blekkaktiveringsprogrammer

Du kan åpne og vise en liste over blekkaktiveringsprogrammer i SMART-kontrollpanelet.

■ **Vise en liste over blekkaktiveringsprogrammer**

1. Trykk på **SMART-programvare**ikonet  i Windows meldingsområdet eller Mac-dokken og velg deretter **Kontrollpanel**.

ELLER

Trykk på **SMART Meeting Pro**ikonet  i meldingsområdet og velg deretter **Kontrollpanel**. SMART-kontrollpanelet vises.

2. Trykk på **Konfigurere SMART-verktøy**.
3. Trykk på **Innstillinger for blekkaktiveringsprogram**.

Vinduet *Aktivert* vises med en liste over blekkaktiveringsapplikasjoner.

TIPS

Hvis en avkryssning vises i kolonnen *Aktivert*, er det programmet blekkaktivert. Tøm avkryssningsboksen for å deaktivere funksjonen.

Deaktivere blekkaktivering

Du kan deaktivere blekkaktiveringsfunksjoner for en bestemt applikasjon eller for alle applikasjoner.

i MERKNAD

Når du deaktiverer blekkaktivering, blir applikasjonens blekkfunksjon deaktivert. Du kan fremdeles skrive over skjermen ved bruk av det gjennomsiktige laget, men applikasjonen gjenkjenner ikke notatene og integrerer dem ikke i filen. Se *Jobbe med ikke-blekkaktiverede programmer* nede for mer informasjon om skriving på det gjennomsiktige laget.

■ Deaktivere blekkaktivering

1. Trykk på **SMART-programvare**ikonet  i Windows meldingsområdet eller Mac-dokken og velg deretter **Kontrollpanel**.

ELLER

Trykk på **SMART Meeting Pro**-ikonet  i meldingsområdet og velg deretter **Kontrollpanel**. SMART-kontrollpanelet vises.

2. Trykk på **Konfigurere SMART-verktøy**.
3. Trykk på **Innstillinger for blekkaktiveringsprogram**.

Vinduet *Aktivert* vises med en liste over blekkaktiveringsapplikasjoner.

4. Tøm avkrysningsboksen i kolonnen *Bevisst aktivert* for å deaktivere den applikasjonens blekkaktiveringsfunksjoner.

Jobbe med ikke-blekkaktiverede programmer

Hvis en applikasjonens blekkfunksjon er deaktivert, skrives det du skriver eller tegner på et gjennomsiktig lag (også kalt blekklag) som vises over den gjeldende applikasjonen. Det gjennomsiktige laget vises også når du prøver å skrive eller tegne over skrivebordet.

KAPITTEL 4

Bruke den interaktive SMART Podium-talerstolen



Etter at du er ferdig med å skrive og tegne på det gjennomsiktige laget, kan du lagre eller slette notatene dine. Hvis du uforvarende sletter notatene dine, kan du gjenopprette dem.

i MERKNAD

Du kan tilpasse det gjennomsiktige laget. For mer informasjon om hvordan du bruker det gjennomsiktige laget til å tegne over programmer som ikke er blekkaktiverte, se hjelp på nettet for SMART Notebook-programvaren eller SMART Meeting Pro-programvaren.

Kopiere og lagre notater

Du kan lagre notatene dine når som helst.

■ Kopiere og lagre notater

1. Trykk **Kopier**  øverst i høyre hjørne av det gjennomsiktige laget.
Skjermkopien vises som et bilde på en side i SMART Notebook-programvaren eller SMART Meeting Pro-programvaren.
2. Velg **Fil > Lagre** for å lagre skjermkopien i en .notebook-fil.

💡 TIPS

Hvis du vil lagre notatene dine men ikke ønsker å kopiere hele skjermbildet, kan du bruke verktøylinjen for skjermkopiering for flere kopieringsalternativer. Se hjelp på nettet for SMART Notebook-programvaren eller SMART Meeting Pro-programvaren for å få mer informasjon.

Tømme alle notater fra skjermen

Du kan tømme notatene dine når som helst.

KAPITTEL 4

Bruke den interaktive SMART Podium-talerstolen

■ Tømme alle notater fra skjermen

Trykk **Tøm**  øverst i høyre hjørne av det gjennomsiktige laget.

Restoring cleared notes

If you mistakenly clear you notes, you can restore them. You can also restore them after you close the transparent layer.

■ To restore cleared notes

Press **Undo**  on the Floating Tools toolbar (SMART Notebook software) or the SMART Business Toolbar (SMART Meeting Pro software).

i MERKNAD

For more information on tools available, refer to your SMART software's online Help.

■ To restore cleared notes after you close the transparent layer

Press the **Click here to restore ink** thumbnail image that appears in the bottom-right of your screen. The image appears for five seconds after the transparent layer is closed.

Lukke det gjennomsiktige laget

Du kan lukke det gjennomsiktige laget når som helst.

■ Lukke det gjennomsiktige laget

Trykk **Lukk**  øverst i høyre hjørne av det gjennomsiktige laget.

i NOTATER

- Notatene tømmes når du lukker det gjennomsiktige laget.
- Hvis du vil lagre notatene, tar du en skjermkopi før du lukker det gjennomsiktige laget (se *Kopiere og lagre notater* På forrige side).
- Hvis du uforvarende sletter notatene, kan du gjenopprette dem (se *Restoring cleared notes* oppe).

Tilpasse det gjennomsiktige laget

Du kan tilpasse det gjennomsiktige laget (også henvist til som blekklaget).

■ Tilpasse det gjennomsiktige laget

1. Trykk på en **pennefarge** -knapp på det opplyste knappepanelet.
Et gjennomsiktig lag vises over det gjeldende programmet.
2. Høyreklikk og velg deretter **Alternativer for blekklag** i menyen som vises.
Dialogboksen *Innstillinger for blekklag* vises.
3. Juster følgende innstillinger:
 - Tøm avkrysningsboksen **Vis ramme rundt blekklag** for å vise det gjennomsiktige laget uten ramme.
 - Tøm avkrysningsboksen **Tillat popup-meldinger** for å unngå at miniatyrbildet *Klikk her for å gjenopprette blekk* vises etter at du tømmer notatene.
 - Tøm avkrysningsboksen **knappene Skjermkopiering, Fjern og Lukk** for å unngå at disse alternativene vises øverst i høyre hjørne på det gjennomsiktige laget.
 - Velg avkrysningsboksen **Lukk blekklag med peker** for å deaktivere menyalternativene som vises når du klikker på det gjennomsiktige laget med den festede pennen.

i MERKNAD

Når denne funksjonen er aktivert, lukker én enkelt penneberøring det gjennomsiktige laget og tømmer automatisk notatene.

- Velg avkrysningsboksen **Alltid lagre blekk** hvis du vil at notatene skal kopieres automatisk til en .notebook-fil når du lukker det gjennomsiktige laget.

Bruke en automatisk SMART GoWire-startkabel

Alle datamaskiner som er koblet til den interaktive talerstolen krever SMART-programvare. Du installerer denne programvaren på møteroms-PC-en slik at den alltid er klar til bruk (se *Installere SMART-programvare* På side21 for mer informasjon).

Hvis du vil koble til en stasjonær eller bærbar PC som ikke har SMART-programvare installert, kan du koble til en automatisk SMART GoWire-startkabel. Den automatiske SMART GoWire-startkabelen inneholder både SMART-produkt drivere og SMART Meeting Pro-programvaren, og starter dem automatisk.

KAPITTEL 4

Bruke den interaktive SMART Podium-talerstolen

VIKTIG

Den interaktive SMART Podium-talerstolen i 500-serien støtter kun den automatiske SMART GoWire-startkabelen for SMART Meeting Pro 2.3-programvare . Den støtter ikke tidligere versjoner eller den automatiske SMART GoWire-startkabelen for SMART Notebook-programvaren.

Bruke en automatisk SMART GoWire-startkabel

1. Kontroller at den stasjonære eller bærbare PC-en er koblet ordentlig til den interaktive talerstolen (se *Installere den interaktive SMART Podium-talerstolen* På side 11 for more information).
2. Koble USB A-kontakten på den automatiske SMART GoWire-startkabelen til et USB-støpsel på den stasjonære eller den bærbare PC-en.
3. Koble USB B-kontakten på den automatiske SMART GoWire-startkabelen til et USB B-støpsel på koblingspanelet til den interaktive talerstolen.

SMART-programvaren begynner å aktiveres og dialogboksen *AutoPlay* vises.

MERKNAD

SMART-programvaren installeres ikke på den stasjonære eller bærbare PC-en. Den kjører fra den automatiske SMART GoWire-startkabelen.

4. Velg alternativet **Start SMART Meeting Pro**.

SMART Meeting Pro-programvaren åpnes. Du kan bruke SMART Meeting Pro-programvaren mens den automatiske SMART GoWire-startkabelen er koblet til.

Koble fra en automatisk SMART GoWire-startkabel

1. Lagre om nødvendig SMART Meeting Pro-programvarefilen på den stasjonære eller bærbare PC-en. Du kan lagre filen som .ppt-, .pdf- eller .notebook-fil.

VIKTIG

Du kan bare åpne en .notebook-fil på en PC som har installert SMART Meeting Pro-programvaren, eller på en som er koblet til et interaktivt SMART-produkt via den automatiske SMART GoWire-startkabelen.

2. Trykk på **SMART Meeting Pro**-ikonete  i meldingsområdet og velg deretter **Avslutt**.
3. Koble den automatiske SMART GoWire-startkabelen fra den stasjonære eller bærbare PC-en og fra den interaktive talerstolen.

Kapittel 5

Vedlikeholde den interaktive SMART Podium-talerstolen

Rengjøre skjermen	39
Rengjøre kameravinduet og refleksjonsteipen	40
Opprettholde ventilasjon	41
Forhindre kondensering	41

Hvis du tar godt vare på den interaktive talerstolen, vil den ha mange års brukstid.

Rengjøre skjermen

Følg disse anvisningene for å rengjøre den interaktive talerstolskjermen uten å skade denne eller andre produktkomponenter. Du bør rengjøre skjermen én gang i uken fordi støv og skitt kan feste seg til skjermen.

FORSIKTIG

- Bruk bare en fuktet klut til å rengjøre skjermen. Bruk ikke glassrengjøringsmidler, organiske løsemidler (f.eks. alkohol) eller selv milde oppvaskmidler på skjermen. Hvis du bruker slike vaskemidler kan du skade skjermens finish eller enhetens elektronikk. Bruk av slike vaskemidler ugyldiggjør også garantien.
- Bruk ikke permanente tusjer eller tavletusjer på skjermen. Hvis tavletusjer er brukt på skjermen, må blekket fjernes så snart som mulig med en myk, lofri klut.
- Gni ikke skjermen med tett eller grovt materiale.
- Ikke legg vekt på skjermen.
- Unngå å berøre den svarte refleksjonsteipen mellom skjermen og rammen, og sørg for at den alltid er tørr. Skade på denne stripen innvirken på berøringsfunksjonaliteten.

KAPITTEL 5

Vedlikeholde den interaktive SMART Podium-talerstolen

■ Rengjøre skjermen

1. Slå av damaskinen og koble deretter fra strømkildene til datamaskinen og den interaktive talerstolen.
2. Tørk skjermen med en lofri, my og antistatisk klut.

Rengjøre kameravinduet og refleksjonsteipen

DViT-teknologien i skjermen bruker fire kameraer i hjørnene på skjermen og det reflektive materialet mellom skjermen og skjermrammene. Støvmengder som bygger seg opp på kameravinduene eller på refleksjonsteipen kan forringe berøringsytelsen.

Disse områdene bør inspiseres årlig for støv og rengjøres hvis det har bygget seg opp store støvmengder.

▲ FORSIKTIG

- Bruk ikke komprimert luft til å rengjøre kameravinduer eller -rammer.
- Bruk kun vann til å fukte kluten. Bruk ikke kjemikalier eller rengjøringsmidler.

■ Rengjøre kameravinduet og refleksjonsteipen

1. Fukt en lofri klut lett med vann.
2. Bruk kluten til å tørke forsiktig av kameravinduene i de øvre hjørnene og refleksjonsteipen langs toppen av den interaktive talerstolen.
3. Tørk forsiktig av refleksjonsteipen langs sidene på den interaktive talerstolen.
4. Tørk forsiktig av kameravinduene i de nedre hjørnene og refleksjonsteipen langs bunnen av den interaktive talerstolen.
5. Tørk av refleksjonsteipen med en ren, lofri klut.

KAPITTEL 5

Vedlikeholde den interaktive SMART Podium-talerstolen

Opprettholde ventilasjon

Den interaktive talerstolen krever ventilasjon for at viftene skal kunne avkjøle enheten. Støvansamling i ventilasjonshullene forhindrer avkjøling og medfører produktsvikt.

FORSIKTIG

- Unngå å plassere eller bruke den interaktive talerstolen i områder med mye støv, luftfuktighet eller røyk.
- Rengjør tilgjengelige ventilasjonshull med en tørr klut månedlig.
- Bruk en støvsuger med smalt slangestykke til å rengjøre de bakre ventilasjonshullene årlig.

Forhindre kondensering

Skjermen til den interaktive talerstolen inneholder lag med glass som kan samle opp kondens, særlig under følgende forhold:

- Høye temperaturer med høy luftfuktighet
- Raske endringer i luftfuktighet, som oppstår ved bruk nær vann, f.eks. ved vask, basseng, kjele eller klimaanlegg
- Direkte utsettelse for sollys

Unngå disse forholdene.

Kapittel 6

Feilsøke den interaktive SMART Podium-talerstolen

Kontrollere strømmen til den interaktive talerstolen	44
Problemer med av-og på-knappens lampe	44
Kontrollere statusen til den interaktive talerstolen	46
Problemer med statuslampen	47
Problemer med den festede pennen	47
Bildeproblemer	48
Problemer med VGA-skjermen	50
Kontroll- og skriveproblemer	51
Mac-spesifikke problemer	52
Fjerne blekkpreferansefiler på Mac-maskiner	53

Dette kapittelet inneholder informasjon om hvordan du løser enkle problemer som kan oppstå med den interaktive talerstolen.

Kontrollere strømmen til den interaktive talerstolen

Strømknappen lyser opp for å vise om strømmen når den interaktive talerstolen.

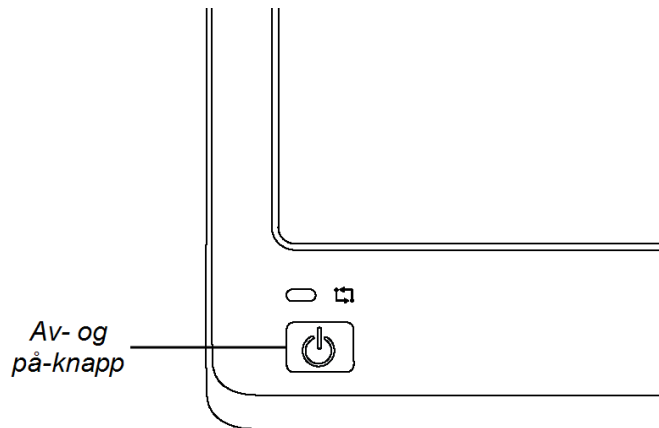

Hvis strømknappindikatoren...	Er statusen for den interaktive talerstolen følgende...
lyser grønt	slått på og fungerer normalt
blinker grønt	varmer opp
lyser gult	uvirksom
av	mottar ikke strøm

Problemer med av-og på-knappens lampe

Hvis du får problemer med av- og på-knappens lampe, kan du se følgende tabell.

Symptom	Løsning
Lampen til av- og på-knappen lyser grønt, men du ser ikke noe bilde på skjermen.	Se <i>Bildeproblemer</i> På side48.

KAPITTEL 6

Feilsøke den interaktive SMART Podium-talerstolen

Symptom	Løsning
Lampen til av- og på-knappen blir gul etter å ha lyst grønt en stund uten videoutgang.	<ul style="list-style-type: none">• Kontroller at videokabelen ikke er lengre enn 15 meter.• Slå av datamaskinen og kontroller at:<ul style="list-style-type: none">○ Videokabelen er ordentlig koblet til den interaktive talerstolen og datamaskinen○ Videokabelen ikke er bøyd eller ødelagt, og ikke har bøyde eller knekte pinner i noen av kontaktene <div data-bbox="829 537 1471 674" style="background-color: #f0f0f0; padding: 5px;"><p>i MERKNAD</p><p>Hvis du bruker en videokabeladapter må du kontrollere disse tilkoblingene også</p></div> <ul style="list-style-type: none">○ Videokortet i datamaskinen er riktig installert og fungerer som det skal• Hvis problemet vedvarer, se <i>Bildeproblemer</i> på side 42.
Av-og på-knappens lampe er slått av.	<ul style="list-style-type: none">• Kontroller at strømkabelen er koblet ordentlig til.• Hvis av-og på-knappens lampe fremdeles ikke slår seg på, kan du kontakte SMARTs tekniske kundestøtte.

Kontrollere statusen til den interaktive talerstolen

Statusindikatoren viser om pennen samhandler med skjermen.

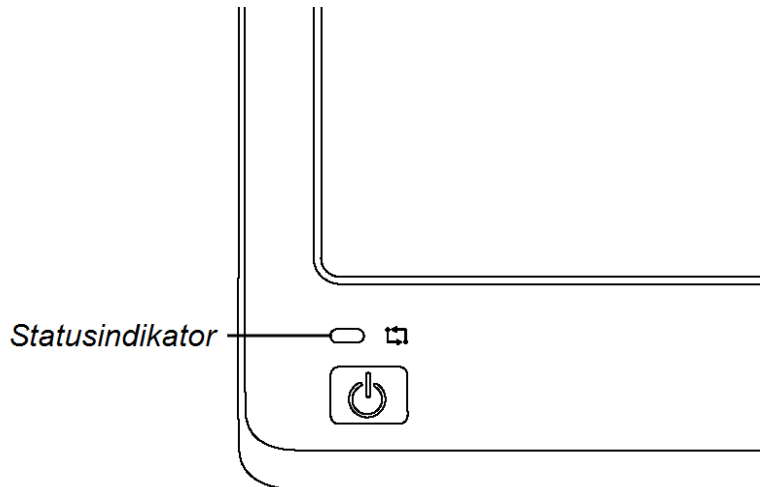

Hvis statusindikatoren...	Er statusen for den interaktive talerstolen...
lyser grønt	kommuniserer med SMART-produkt drivere og fungerer normalt
blinker grønt	kommuniserer ikke med SMART-produkt drivere
lyser rødt	kommuniserer ikke med datamaskinen
lyser gult	mottar strøm men er ikke slått på
av	mottar ikke strøm

Problemer med statuslampen

Hvis du får problemer med statuslampen, kan du se følgende tabell.

Symptom	Løsning
Statuslampen blinker grønt.	<ul style="list-style-type: none"> Kontroller at SMART produkt drivere er installert på datamaskinen (se <i>Installere SMART-programvare</i> På side21. Kontroller at SMART Board-tjenesten kjører på datamaskinen. <ol style="list-style-type: none"> Åpne SMART-kontrollpanelet og velg Om programvare- og produktstøtte > Verktøy > Diagnose. Hvis feltet <i>Status</i> viser meldingen "SMART Board-tjeneste kjører ikke", må du klikke på menyen Tjeneste og deretter velge Start.
Statuslampen lyser rødt.	<ul style="list-style-type: none"> Kontroller at USB-kabelen er ordentlig koblet til en aktiv port på datamaskinen og på den interaktive talerstolen. Kontroller at datamaskinens USB-grensesnitt ikke er deaktivert.
Statuslampen lyser ikke.	<ul style="list-style-type: none"> Kontroller at strømkabelen er koblet ordentlig til. Hvis statuslampen fremdeles ikke slår seg på, kan du kontakte SMARTs tekniske kundestøtte.

Problemer med den festede pennen

Hvis du får problemer med den festede pennen, kan du se følgende tabell.

Symptomer	Løsning
Du kan ikke bruke pennen til å velge, skrive, viske ut eller bevege musen.	<ul style="list-style-type: none"> Kontroller statuslampen. Hvis den lyser rødt, se <i>Problemer med statuslampen</i> oppe for mer feilsøkingsinformasjon. Kontroller at den festede pennen er ordentlig koblet til den interaktive talerstolen.

KAPITTEL 6

Feilsøke den interaktive SMART Podium-talerstolen

Symptomer	Løsning
Når du skriver eller tegner med pennen, ser du en peker istedenfor digitalt blekk.	<ul style="list-style-type: none">• Kontroller statuslampen. Hvis den blinker grønt, se <i>Problemer med statuslampen</i> På forrige side for mer feilsøkingsinformasjon.• Kontroller at du har valgt en blekkfarge fra de opplyste knappene oppå den interaktive talerstolen.• Kontroller at ikke vinduet SMART Board-diagnoser er åpent.• Hvis den festede pennen fremdeles ikke virker, kan du kontakte SMARTs tekniske kundestøtte.
Du kan ikke dobbeltklikke.	<ul style="list-style-type: none">• Kontroller statuslampen. Hvis den lyser rødt, se <i>Problemer med statuslampen</i> På forrige side for mer feilsøkingsinformasjon.• Juster innstillingen Dobbelklikksone.<ol style="list-style-type: none">a. Åpne SMART-kontrollpanel og velg SMART-maskinvareinnstillinger > Mus- og bevegelsesinnstillinger.b. Juster innstillingen Dobbelklikksone og velg deretter OK.



Bildeproblemer

Hvis du får problemer med bildet på den interaktive talerstolen, kan du rådføre deg med følgende tabeller. For mer informasjon om fargeproblemer, se dokumentasjonen vedlagt operativsystemet eller programmene.

Symptomer	Løsning
Skjermen viser ikke bilde og lampen på av- og på-knappen er av.	<ul style="list-style-type: none">• Kontroller at strømadapteren er koblet til.
Skjermen viser ikke bilde og lampen på av- og på-knappen er grønn.	<ul style="list-style-type: none">• Kontroller av videokabelen er koblet til.• Bruk OSD-alternativene til å sette gjeldende skjermparametre tilbake til standard fabrikkinnstillinger Se <i>Justere videoinnstillinger med skjermmenyen (OSD-menyen)</i> På side55
Skjermen viser ikke bilde og lampen på av- og på-knappen er gul.	<ul style="list-style-type: none">• Trykk på Av- og på-knappen for å slå på den interaktive talerstolen.

KAPITTEL 6

Feilsøke den interaktive SMART Podium-talerstolen

Symptomer	Løsning
Skjermen viser meldingen "NO SIGNAL".	<ul style="list-style-type: none">• Kontroller at datamaskinen er slått på.• Kontroller at datamaskinen ikke er i strømbehandlingsmodus. Trykk en tast på tastaturet eller trykk den festede pennen mot den interaktive talerstolen for å få datamaskinen ut av strømbehandlingsmodus.• Kontroller at den analoge/digitale bryteren på siden av den interaktive talerstolen er riktig innstilt (se <i>Tilkoblingspanel</i> På side9 for mer informasjon). <div data-bbox="760 596 1471 848" style="background-color: #f0f0f0; padding: 10px;"><p>i MERKNAD</p><p>Bytt til Analog  hvis du bruker en VGA-forbindelse eller til Digital  hvis du bruker en DVI-forbindelse. Start datamaskinen opp igjen etter at du har endret bryterens posisjon.</p></div> <ul style="list-style-type: none">• Slå av datamaskinen og den interaktive talerstolen og kontroller deretter at:<ul style="list-style-type: none">◦ Videokabelens kontaktpinner ikke er bøyd eller knekte◦ Videokortet i datamaskinen er riktig installert og fungerer som det skal
Skjermen viser meldingen "OUT OF SCAN RANGE".	<ul style="list-style-type: none">• Kontroller at frekvensinnstillingen for videoens inngangssignal er 60 Hz, som er kompatibelt med den interaktive talerstolen.• Kontroller at videokortets oppløsning er 1366 × 768 eller lavere hvis du bruker en interaktiv SMART Podium 518-talerstol.• Kontroller at videokortets oppløsning er 1920 × 1080 eller lavere hvis du bruker en interaktiv SMART Podium 524-talerstol.• Kontroller at oppdateringsfrekvensen (horisontal frekvens) er 30-80 Hz. <div data-bbox="760 1402 1471 1541" style="background-color: #f0f0f0; padding: 10px;"><p>💡 TIPS</p><p>På ett enkelt skjermesystem kan du koble til en ny skjerm for å endre oppdateringshastigheten.</p></div> <ul style="list-style-type: none">• Kontroller at oppdateringsfrekvensen (vertikal frekvens) er 56-76 Hz.• Innstill skjermegenskapene til å finne plug-and-play-skjermer.
Skjermen blinker flere ganger.	<ul style="list-style-type: none">• Kontroller at oppdateringsfrekvensen (vertikal frekvens) er 56-76 Hz.• Hvis du bruker en bryterboks for inngangvalg, må du kontrollere maskinvariantilkoblingene.

KAPITTEL 6

Feilsøke den interaktive SMART Podium-talerstolen

Symptomer	Løsning
Fargekvaliteten er unøyaktig	Bruk OSD-alternativene til å sette gjeldende skjermparametre tilbake til standard fabrikkinnstillinger . i MERKNAD <i>Se Justere videoinnstillinger med skjermmenyen (OSD-menyen)</i> På side55
Når et bilde vises lenge uten av skjermen oppdateres, blir et etterbilde værende.	Bruk skjermsparer eller andre strømbehandlingsfunksjoner.

Problemer med VGA-skjermen

Hvis du får problemer med den interaktive talerstolen med en VGA-forbindelse, kan du rådføre deg med følgende tabell.

Symptom	Løsning
Skjermen blaffer eller flimrer.	<ul style="list-style-type: none">• Bruk OSD-alternativene til å sette skjermparametre tilbake til standard fabrikkinnstillinger .• Bruk OSD-alternativene til å justere fase og nivå (kun VGA).• Kontroller at skjermadapteren eller videokortet samsvarer med spesifikasjonene for den interaktive talerstolen.• Juster oppdateringshyppigheten i kontrollpanelet <i>Skjermegenskaper</i>. i MERKNAD <i>Se Justere videoinnstillinger med skjermmenyen (OSD-menyen)</i> På side55 i MERKNAD Enkelte videokort viser kanskje ikke skjermstørrelsen riktig.
Skjermen flimrer eller har et bølgemønster. ELLER Skjermfargen er ikke jevn.	<ul style="list-style-type: none">• Velg Automatisk justering i OSD-alternativene for å optimalisere skjembildet automatisk (kun VGA). Bruk om nødvendig OSD-alternativene til å justere fase og nivå (kun VGA).• Bruk OSD-alternativene til å sette skjermparametre tilbake til standard fabrikkinnstillinger . i MERKNAD <i>Se Justere videoinnstillinger med skjermmenyen (OSD-menyen)</i> På side55

KAPITTEL 6

Feilsøke den interaktive SMART Podium-talerstolen

Symptom	Løsning
Skjermen er ikke tydelig, og tekst og andre elementer er uskarpe.	<ul style="list-style-type: none">• Kontroller at videokortets oppløsning er 1366 × 768 hvis du bruker en interaktiv SMART Podium 518-talerstol.• Kontroller at videokortets oppløsning er 1920 × 1080 hvis du bruker en interaktiv SMART Podium 524-talerstol.• Velg 1:1 under OSD-alternativet <i>Skalering</i> for å vise bildet i faktisk oppløsning.• Velg Automatisk justering i OSD-alternativene for å optimalisere skjermbildet automatisk (kun VGA). Bruk om nødvendig OSD-alternativene til å justere fase og nivå (kun VGA).• Slå av og deretter på igjen den interaktive talerstolen.
Skjermen og LCD-panelet er ikke på linje. ELLER Skjermstørrelsen er ikke riktig.	<ul style="list-style-type: none">• Velg 1:1 under OSD-alternativet <i>Skalering</i> for å vise bildet i faktisk oppløsning.• Velg Automatisk justering i OSD-alternativene for å optimalisere skjermbildet automatisk (kun VGA). Bruk om nødvendig OSD-alternativet Annet til å justere fase og nivå, samt vertikale og horisontale posisjoner (kun VGA).

i MERKNAD



Se *Justere videoinnstillinger med skjermmenyen (OSD-menyen)* På side55

Kontroll- og skriveproblemer

Hvis du får problemer med å skrive og tegne på den interaktive talerstolen, kan du rådføre deg med følgende tabell.

Symptom	Løsning
Pekeren følger ikke pennebevegelsen nøyaktig.	Orienter den interaktive talerstolen (se <i>Orienter den interaktive talerstolen</i> På side16).
Du kan ikke skrive i digitalt blekk.	<ul style="list-style-type: none">• Kontroller at SMART-produkt drivere er installert.• Kontroller at SMART Board-verktøyene kjører.

👉 VIKTIG

Du kan bare skrive notater over applikasjoner og skrivebordet ditt hvis SMART produkt drivere kjører på datamaskinen. Hvis du ser ikonet  eller  i Windows meldingsområdet eller Mac dokken, kjører ikke SMART produkt drivere på datamaskinen eller så er ikke produktet riktig tilkoblet

KAPITTEL 6

Feilsøke den interaktive SMART Podium-talerstolen

Symptom	Løsning
Digitalt blekk vises ikke som forventet.	Sjekk de tilpassede penneinnstillingene i SMART Notebook-programvaren eller SMART Meeting Pro-programvaren. For mer informasjon om innstilling om digitale blekkegenskaper, f.eks. farge, linjetykkelse, linjestil og gjennomsiktighet, se SMART-programvarens hjelp på nettet.

Mac-spesifikke problemer

Hvis du får problemer med Mac-operativsystemprogramvaren, kan du rådføre deg med følgende tabell.

Symptom	Løsning
Ved oppstart vises en melding som angir at SMART produkt drivere ikke kunne lastes eller at skjempreferansene for den interaktive talerstolen ikke er opprettet.	<ul style="list-style-type: none">• Kontroller av lampen på av- og på-knappen lyser og at USB-kabelen er koblet ordentlig til et aktivt USB-støpsel på datamaskinen eller til en USB-hub. For mer informasjon, se <i>Bildeproblemer</i> På side48.• Koble den interaktive talerstolen til en annen USB-port. Velg Finner > Verktøy > Systemprofiler > Innhold > Maskinvare > USB og kontroller at USB-talerstolmobellen er oppført. Velg Finner > Verktøy. Start programmet Diskverktøy og kjør deretter Reparer disktilatelser fra kategorien <i>Førstehjelp</i>. Hvis ikke dette løser problemet, kan du kontakte SMARTs tekniske kundestøtte.
Håndskriftsgjenkjenning fungerer ikke som den skal.	<ul style="list-style-type: none">• Blekkpreferansefilene kan være skadet. Fjern de skadede blekkpreferansefilene (se <i>Fjerne blekkpreferansefiler på Mac-maskiner</i> På neste side).

Fjerne blekkpreferansefiler på Mac-maskiner

Du kan fjerne skadde blekkpreferansefiler fra Mac-maskinen for å løse problemer med håndskriftsgjenkjenning og digitalt blekk.

■ Fjerne blekkpreferansefiler fra Mac-maskinen

1. Start datamaskinen i administratormodus
2. Velg **Apple-meny > Systempreferanser > Blekk** og velg deretter **deaktivere håndskriftsgjenkjenning**.
3. Velg **Finner > Hjem > Bibliotek > Preferanser** og fjern deretter følgende filer:
 - **com.apple.ink.framework.plist**
 - **com.apple.ink.inkpad.plist**
 - **com.apple.ink.inkpad.sketch**

i MERKNAD

Filene gjenoprettes automatisk når du aktiverer håndskriftsgjenkjenning i neste trinn.

4. Velg **Apple-meny > Systempreferanser > Blekk** og aktiver deretter håndskriftsgjenkjenning. Kontakt Apple Support hvis problemene med håndskriftsgjenkjenning og digitalt blekk vedvarer.

Bilag A

Justere videoinnstillinger med skjermmenyen (OSD-menyen)

Endre innstillinger i OSD-menyen	55
OSD-menyinnstillinger	57
Skjerminnstillinger	57
Innstillinger for skjermjustering	57
Systeminnstillinger	57

Skjerminnstillingene justeres automatisk når du slår på den interaktive talerstolen. Denne funksjonen justerer vertikal posisjon, horisontal posisjon og faseinnstillinger. Du kan også bruke skjermmenyen (OSD-menyen) til å justere skjerminnstillingene. Se *Endre innstillinger i OSD-menyen* nede for mer informasjon.

i NOTATER

- For å få optimal skjermkvalitet kan du sette videokortet til den innebygde oppløsningen til den interaktive talerstolen.
- Hvis den interaktive talerstolen ikke justerer skjerminnstillingene automatisk, kan du bruke det automatiske justeringsalternativet (kun VGA) på OSD-menyen.

Endre innstillinger i OSD-menyen



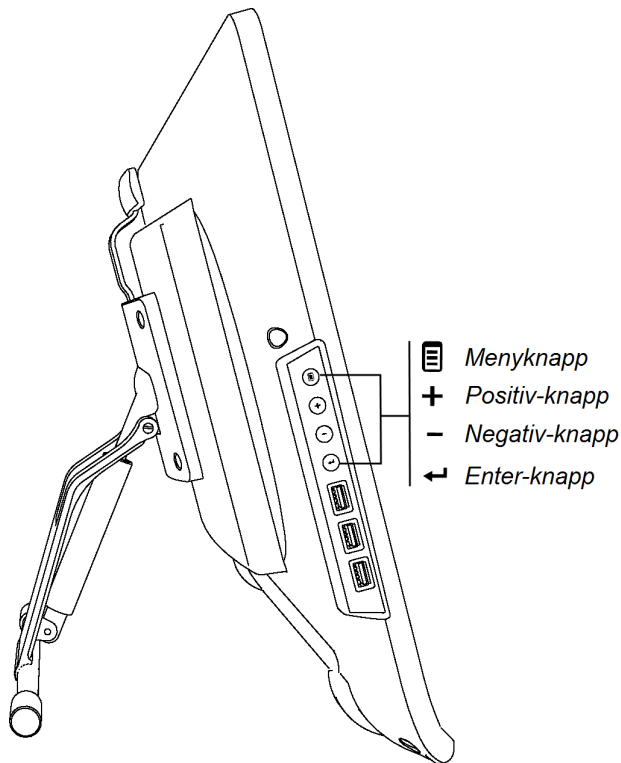

Du kan justere mange av innstillingene for den interaktive talerstolen ved bruk av OSD-menyen.

BILAG A

Justere videoinnstillinger med skjermmenyen





■ Endre innstillinger i OSD-menyen

1. Trykk **Meny**  på kontrollpanelet.
OSD-menyen vises.
2. Trykk **+** og **-** for å bla gjennom til undermenyen som inneholder innstillingen du vil endre.
3. Trykk **Enter**  for å velge undermenyen.
4. Trykk **+** og **-** for å bla gjennom til innstillingen du vil endre.
5. Trykk **Enter**  for å velge innstillingen og trykk deretter **Enter**  igjen for å endre innstillingen.

ELLER

Trykk **Enter**  for å velge innstillingen og trykk deretter **+** for å øke eller **-** redusere verdien på innstillingen.

6. Trykk **Enter**  for å lagre endringene.
7. Trykk **Meny**  for å gå tilbake til forrige skjermbilde eller for å avslutte OSD-menyen.

BILAG A

Justere videoinnstillinger med skjermmenyen

OSD-menyinnstillinger

Følgende tabell inneholder innstillingene som er tilgjengelige via OSD-menyen.

Skjerminnstillinger

Menyelement	Funksjon
Kontrast	Justerer forskjellen mellom de lyseste og mørkeste områdene i bildet
Lysstyrke	Justerer den generelle lysstyrken i bildet og bakgrunnen
Skarphet	Justerer skarpheten på bildet
Fargemodus	Justerer fargetemperaturen på hele skjermen

Innstillinger for skjermjustering

Menyelement	Funksjon
Automatisk justering	Justerer automatisk innstillingene H-posisjon, V-posisjon og Klokkefase
Horisontal	Kontrollerer den horisontale posisjonen til bildet i visningsområdet
Vertikal	Kontrollerer den vertikale posisjonen til bildet i visningsområdet
Klokke	Justerer bredden på bildet
Fase	Justerer den visuelle støyen i bildet

Systeminnstillinger

Menyelement	Funksjon
Språk	Velger språket som brukes av OSD-menyen
Strømsparing	Angir hvor lenge den interaktive talerstolen venter før den går inn i strømsparingsmodus etter tapt videosignal
Skalering	Innstillinger skaleringen til enten 1:1 eller Full
Informasjon	Velg om OSD-informasjonsmenyen vises. Denne menyen inneholder informasjon om skalering, kilde og fastvare.
Fabrikknullstilling	Gjenoppretter OSD-menyinnstillingene til standard fabrikkverdier
OSD-tidsavbrudd	Angir hvor lenge OSD-menyen skal være uvirksom før den lukkes automatisk

Bilag B

Miljøoverholdelse for maskinvare

SMART Technologies støtter globale tiltak for å sørge for at elektronisk utstyr tilvirkes, selges og kasseres på en trygg og miljøvennlig måte.

Forskrifter for kassering av elektrisk og elektronisk utstyr (WEEE-direktivet)

Forskriftene for kassering av elektrisk og elektronisk utstyr gjelder for alt elektrisk og elektronisk utstyr som selges innenfor EU.

Når du kasserer elektrisk eller elektronisk utstyr, herunder SMART Technologies-produkter, oppfordrer vi deg på det sterkeste til å resirkulere dem når de har nådd slutten av sin brukstid. Hvis du trenger mer informasjon, kan du kontakte selgeren eller SMART Technologies for å få opplysninger om hvilket resirkuleringsorgan du kan kontakte.

Begrensning av visse farlige stoffer (RoHS directive)

Dette produktet oppfyller kravene i EU-direktiv 2002/95/EC for begrensning av visse farlige stoffer (RoHS).

Dette produktet overholder dermed også andre forskrifter som har oppstått i forskjellige geografiske områder, samt den henvisningen til EUs RoHS-direktiv.

Emballasje

Mange land har reguleringer som begrenser bruken av visse tungmetaller i produktemballasje. Emballasjen som brukes av SMART Technologies til å sende produkter overholder gjeldende emballasjelover.

BILAG B

Miljøoverholdelse for maskinvare

Dekkede elektroniske enheter

Mange amerikanske delstater klassifiserer skjermer som lukkede elektronikkenheter og regulerer kassering av dem. Aktuelle SMART Technologies-produkter oppfyller kravene til regulering av lukkede elektronikkenheter.

Kinesiske forskrifter for elektroniske informasjonsprodukter

Kina har restriksjoner på produkter som er klassifiserte som elektroniske informasjonsprodukter (EIP). SMART Technologies-produkter hører innunder denne klassifiseringen, og oppfyller kravene for Kinas EIP-forskrifter.

SMART Technologies

smarttech.com/support

smarttech.com/contactsupport