

Sobreposição do visor interativo SMART Board® série 400

Guia do usuário

Simplificando o extraordinário

SMART[™]

Registro do produto

Se você registrar o seu produto SMART, receberá notificações sobre novos recursos e atualizações de software.

Registre on-line em smarttech.com/registration.

Tenha as seguintes informações em mãos, caso precise entrar em contato com o Suporte da SMART.

Número de série:

Data da compra:

Advertência da FCC

Este equipamento foi testado e encontra-se em conformidade com as especificações estabelecidas para dispositivos digitais de Classe A, conforme a Seção 15 das Normas da FCC. Estes limites são estabelecidos para fornecer proteção adequada contra interferência prejudicial quando o equipamento é operado em um ambiente comercial. Este equipamento gera, utiliza e pode emitir energia de radiofrequência e, se não for instalado e usado de acordo com as instruções do fabricante, pode causar interferência prejudicial em comunicações por rádio. A operação deste equipamento em área residencial provavelmente causará interferência prejudicial. Neste caso, o usuário precisará arcar com as despesas decorrentes.

Informações sobre marcas comerciais

SMART Board, SMART Notebook, SMART Meeting Pro, SMART GoWire, DVIT, smarttech, o logotipo da SMART e todos os slogans da SMART são marcas comerciais ou marcas comerciais registradas da SMART Technologies ULC nos EUA e/ou em outros países. Windows é marca registrada ou marca comercial da Microsoft Corporation nos EUA e/ou em outros países. Mac e Macintosh são marcas comerciais da Apple Inc., registradas nos Estados Unidos e em outros países. Todos os outros produtos de terceiros e nomes de empresas podem ser marcas comerciais de seus respectivos proprietários.

Informações de direitos autorais

© 2011 SMART Technologies ULC. Todos os direitos reservados. Nenhuma parte desta publicação pode ser reproduzida, transmitida, transcrita, armazenada em um sistema de recuperação ou traduzida para qualquer idioma, de qualquer forma ou por qualquer meio, sem a permissão prévia por escrito da SMART Technologies ULC. As informações contidas neste manual estão sujeitas a alterações sem aviso prévio e não representam um compromisso por parte da SMART. Uma ou mais das seguintes patentes: US6320597; US6326954; US6563491; US6741267; US6947032; US6954197; US7151533; US7411575; US7499033; US7619617; US7629987; US7643006; US7692625; US7757001; US7880720; US7932899; USD612396; USD616462; USD617332, e USD636784.

Outras patentes pendentes.

10/2011

Informações importantes sobre a sobreposição de visor interativo

AVISO

- Caso não sejam seguidas as instruções de instalação fornecidas com o produto SMART, poderão ocorrer ferimentos pessoais e danos no produto que não sejam cobertos pela sua garantia.
- Certifique-se de que os cabos que cruzam o chão até o seu produto SMART estejam corretamente amarrados e marcados para evitar tropeços.
- Você deve ligar o cabo USB fornecido com a sobreposição de visor interativo a um computador que possua interface compatível com USB e que exiba o logotipo USB. Além disso, o computador fonte USB deve ser compatível com CSA/UL/EN 60950 e exibir a(s) marca(s) CE e CSA e/ou UL para CSA/UL 60950. Isso é pela segurança operacional e para evitar danos à sobreposição de visor interativo que pode não ser coberta por sua garantia.
- Para reduzir o risco de incêndio ou choque elétrico, não exponha o produto SMART à chuva ou à umidade.

CUIDADO

- Antes de limpar seu produto SMART, desligue ou desconecte o computador. Caso contrário, você pode desorganizar os ícones da área de trabalho ou inadvertidamente ativar aplicativos ao limpar a tela.
- Não use limpadores adstringentes na tela da sobreposição do visor interativo, pois esses produtos podem danificar a tela.
- Não borrife os limpadores diretamente na tela. Borrife primeiro em um pano e depois limpe a tela.
- Não limpe as câmeras nos cantos da sobreposição do visor interativo a não ser que orientado a fazê-lo pelo Suporte da SMART.
- Evite instalar e usar o produto SMART em uma área com nível excessivo de poeira, umidade e fumaça.

Conteúdo

Informações importantes sobre a sobreposição de visor interativo	iii
Capítulo 1: Sobre a sobreposição do visor interativo	1
A sobreposição de visor interativo SMART Board série 400.....	1
Recursos da sobreposição de visor interativo.....	2
Acessórios e peças de substituição.....	2
Capítulo 2: Configurando sua sobreposição do visor interativo	5
Instalando a sobreposição do visor interativo.....	5
Conectando a sobreposição do visor interativo ao seu computador.....	7
Capítulo 3: Instalando o software SMART	9
Identificando seu pacote de software SMART.....	9
Instalando o software SMART Meeting Pro.....	10
Conectando um cabo SMART GoWire.....	10
Instalando o software SMART Notebook.....	11
Capítulo 4: Usando a sobreposição de visor interativo	13
Orientando sua sobreposição do visor interativo.....	13
Usando o controle de toque.....	14
Usando gestos multitoque no sistema operacional Windows 7.....	15
Usando o software SMART Meeting Pro.....	15
Usando o software SMART Notebook.....	17
Capítulo 5: Mantendo sua sobreposição do visor interativo	19
Limpando sua sobreposição do visor interativo.....	19
Atualizando o software SMART.....	20
Transportando a sobreposição do visor interativo.....	20
Capítulo 6: Solução de problemas de sua sobreposição do visor interativo	21
Apêndice A: Compatibilidade ambiental do hardware	23
Regulamentos de descarte de equipamento eletroeletrônico (diretiva WEEE).....	23
Restrição de determinadas substâncias perigosas (diretiva RoHS).....	23
Embalagem.....	23
Dispositivos eletrônicos cobertos.....	24
Regulamentações de produtos com informações eletrônicas da China.....	24
Restrição de determinadas substâncias químicas (diretiva RoHS).....	24

Capítulo 1

Sobre a sobreposição do visor interativo

A sobreposição de visor interativo SMART Board série 400.....	1
Recursos da sobreposição de visor interativo.....	2
Software.....	2
Toque.....	2
Tecnologia DVIT® (Digital Vision Touch).....	2
Cabo USB.....	2
Acessórios e peças de substituição.....	2

Quando você monta sua sobreposição de visor interativo SMART Board® série 400 em um monitor plano compatível e conecta-o a um computador com o software SMART, você tem controle de toque da área de trabalho de seu computador pela tela de sobreposição de visor interativo e pode escrever e apagar tinta digital.

A sobreposição de visor interativo SMART Board série 400

Use a ilustração abaixo para se familiarizar com os componentes da sobreposição de visor interativo.

CAPÍTULO 1

Apresentando a sobreposição do visor interativo SMART Board

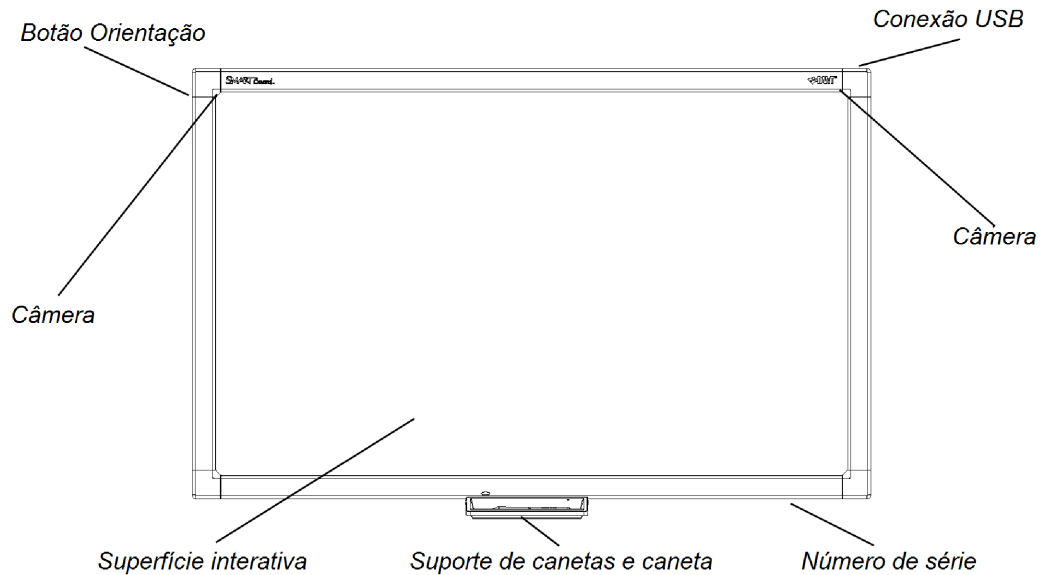

Recursos da sobreposição de visor interativo

Software

Para usar todos os recursos da sobreposição de visor interativo descrita neste guia, assegure-se de possuir a versão mais recente do software SMART e dos Drivers de produto SMART instalados em seu computador.

Toque

Realize funções do mouse com seu dedo, escreva em tinta digital com a caneta incluída e apague a tinta digital.

Tecnologia DViT® (Digital Vision Touch)

A tecnologia DViT usa câmeras nos cantos do quadro para acompanhar o contato com a sobreposição de visor interativo.

Cabo USB

O cabo USB incluído oferece alimentação para sua sobreposição de visor interativo e controle de toque de sua área de trabalho.

Acessórios e peças de substituição

Os produtos a seguir podem ser usados com sua sobreposição do visor interativo.

CAPÍTULO 1

Apresentando a sobreposição do visor interativo SMART Board

CAT5-XT	Extensor USB Cat 5. Você precisa de um hub alimentado para usar um extensor USB Cat 5 com a sobreposição de visor interativo.
RPENLEDGE-SBID4	Suporte de caneta de substituição da sobreposição de visor interativo SMART Board série 400.
RPEN-SBID4	Suporte de caneta e pontas de substituição da sobreposição de visor interativo SMART Board série 400.
GW-MP	Cabo de início automático SMART GoWire™ para empresas.

Capítulo 2

Configurando sua sobreposição do visor interativo

Instalando a sobreposição do visor interativo.....	5
Conectando a sobreposição do visor interativo ao seu computador.....	7
Estendendo sua conexão com um extensor CAT5 para USB.....	8

Este capítulo inclui informações sobre a instalação de uma sobreposição de visor interativo em um monitor plano de LCD ou plasma e sobre a conexão com o computador.

Instalando a sobreposição do visor interativo

Você pode instalar a sobreposição do visor interativo em um monitor plano em um suporte montado em uma parede ou em um suporte.



AVISO

- Assegure-se de que sua parede possa suportar o peso de seu monitor plano, sua sobreposição de visor interativo e hardware de montagem. Consulte os códigos e as regulamentações de construções locais relevantes.
- São necessárias duas pessoas para montar o seu produto SMART, pois ele pode ser muito pesado para que uma pessoa o manuseie sozinha com segurança.



IMPORTANTE

Para obter mais informações, consulte o *Guia de instalação sem texto da sobreposição de visor interativo SMART Board série 400* (smarttech.com/kb/160507).

CAPÍTULO 2

Configurando sua sobreposição do visor interativo

■ Para instalar a sobreposição de seu visor interativo

1. Coloque a sobreposição do visor interativo com a face para baixo sobre uma mesa.
2. Conecte a ponta da caneta no quadro inferior da sobreposição do visor interativo com os dois parafusos inclusos.

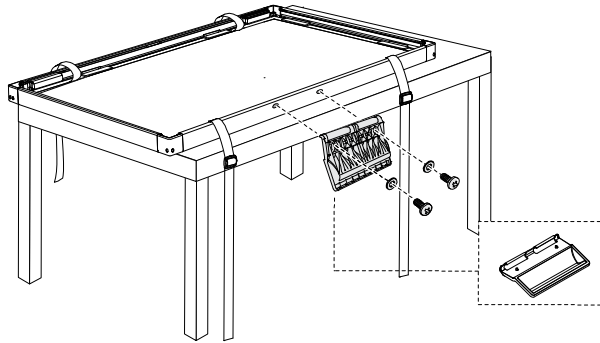

3. Conecte os espaçadores inclusos à sobreposição o visor interativo, se necessário.

IMPORTANTE

Para obter uma lista completa de monitores planos disponíveis e os espaçadores necessários para um ajuste seguro, consulte a *sobreposição do visor interativo lista de ajuste de monitor plano do SMART Board série 400* (smarttech.com/kb/160508).

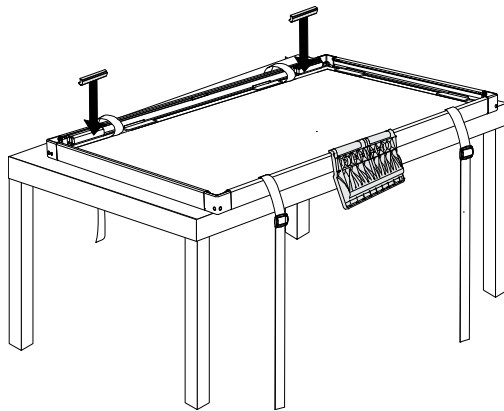

4. Se o monitor plano for de parede, remova-o do suporte da parede e coloque-o com a face para baixo na sobreposição do visor interativo.

OU

Se o monitor plano estiver num suporte de chão, levante a sobreposição do visor interativo no monitor plano.

5. Ajuste as tiras para firmar a sobreposição do visor interativo no monitor plano.

CAPÍTULO 2

Configurando sua sobreposição do visor interativo

6. Se o monitor plano estiver num suporte de parede, coloque o monitor plano e a sobreposição do visor interativo no suporte de parede.

Conectando a sobreposição do visor interativo ao seu computador

Conecte o cabo USB 9' 10" (3 m) incluso do computador à sobreposição do visor interativo para fornecer energia para sua sobreposição de visor interativo e permitir o controle de toque da área de trabalho de seu computador. Você também precisará de um cabo de vídeo (não incluído) para conectar seu computador ao monitor plano.

■ Para conectar a sobreposição do visor interativo e o monitor plano ao computador

1. Conecte um cabo de vídeo de seu computador ao monitor plano.
2. Ligue o computador e o monitor plano.



IMPORTANTE

O monitor plano precisa ser o único monitor de seu computador ou um clone do monitor primário de seu computador. O monitor plano não pode ser o monitor secundário do computador.

3. Conecte o cabo USB incluído de seu computador ao conector USB no canto traseiro superior esquerdo da sobreposição de visor interativo.

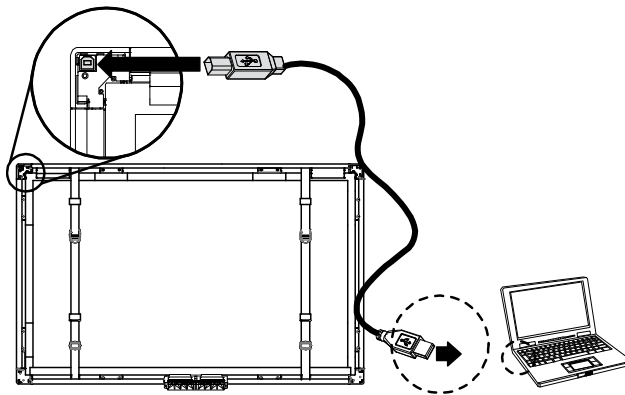

OBSERVAÇÃO

Você pode substituir um cabo USB de 5 m (16' 5").

CAPÍTULO 2

Configurando sua sobreposição do visor interativo

Estendendo sua conexão com um extensor CAT5 para USB

Se o seu computador estiver a mais de 5 m (16' 5") da sobreposição de visor interativo, você pode usar um extensor CAT5 para USB e um hub alimentado para conectá-los. Você precisa conectar o extensor a um hub alimentado na sobreposição de visor interativo. Se fizer isso, você poderá não ter energia suficiente para operar a sobreposição de visor interativo.

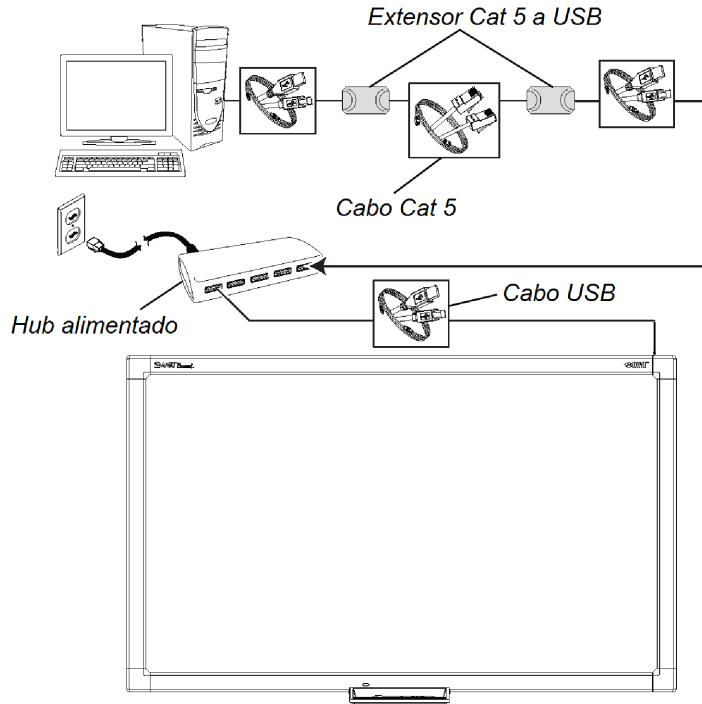

Capítulo 3

Instalando o software SMART

Identificando seu pacote de software SMART.....	9
Instalando o software SMART Meeting Pro.....	10
Conectando um cabo SMART GoWire.....	10
Instalando o software SMART Notebook.....	11

Você precisa instalar o software SMART no computador conectado à sobreposição de visor interativo para usar todos os recursos da sobreposição de visor interativo.

Identificando seu pacote de software SMART

O software SMART ao qual você tem direito depende do modelo de sobreposição de visor interativo que você comprou.

Se o número do modelo da sobreposição de visor interativo inclui o sufixo “-MP” (por exemplo, SBID-S442-MP), você tem direito ao software SMART Meeting Pro™. Você pode fazer o download de software em smarttech.com/downloads ou usar o cabo SMART GoWire incluído.

Se o número do modelo da sobreposição de visor interativo não inclui o sufixo “-MP” (por exemplo, SBID-S442), você tem direito ao software de aprendizado colaborativo SMART Notebook™. Instale o software pelo DVD incluído.

Instalando o software SMART Meeting Pro

Instale o software SMART Meeting Pro se o número de seu modelo de sobreposição de visor interativo inclui o sufixo “-MP”.

IMPORTANTE

O software SMART Meeting Pro está disponível apenas para computadores com sistemas operacionais Windows. Para obter mais informações, consulte as notas de versão na seção *Documentos relacionados* na página de download do software SMART Meeting Pro.

Para instalar o software SMART Meeting Pro

1. Vá para smarttech.com/downloads.
2. Clique em **software SMART Meeting Pro**.
3. Clique em **Download** e siga as instruções na tela para salvar o arquivo executável em sua área de trabalho.
4. Clique duas vezes no arquivo executável e siga as instruções na tela.
5. Vá até smarttech.com/registration para registrar sua sobreposição de visor interativo e receber uma chave de produto de software.

Conectando um cabo SMART GoWire

Você pode conectar um cabo SMART GoWire de sua sobreposição de visor interativo ao seu computador para acessar os recursos do software SMART Meeting Pro sem instalar o software em seu computador.

Um cabo SMART GoWire está incluído em todos os modelos da série SBID-4XX-MP. Não está incluído nos modelos da série SBID-4XX.

Você deve conectar o cabo SMART GoWire de seu computador a um computador com o sistema operacional Windows. Para obter outros requisitos do computador, consulte *Especificações do cabo SMART GoWire para os softwares SMART Meeting Pro e SMART Meeting Pro Premium* (smarttech.com/kb/151506).

CAPÍTULO 3

Instalando o software SMART

IMPORTANTE

Sua sobreposição de visor interativo requer um cabo SMART GoWire 2.3 ou posterior. Se tiver uma versão anterior, você pode atualizar o firmware em smarttech.com/downloads.

Para conectar um cabo SMART GoWire

1. Se o seu computador estiver conectado à sobreposição de visor interativo por um cabo USB, desconecte o cabo USB do computador.
2. Conecte o cabo SMART GoWire ao cabo USB.
3. Conecte o conector USB do cabo de início automático a um conector USB em seu computador.

A caixa de diálogo *AutoExecutar* é exibida.

4. Selecione a opção **Iniciar SMART Meeting Pro**.

O software SMART Meeting Pro é iniciado.

Para desconectar um cabo SMART GoWire

1. Salve seu trabalho como um arquivo .ppt, .pdf ou .notebook.
2. Pressione o ícone do SMART Meeting Pro  na área de notificação e selecione **Sair**.
3. Desconecte o cabo SMART GoWire de seu laptop e da sobreposição de visor interativo.

Instalando o software SMART Notebook

Se sua sobreposição de visor interativo inclui um DVD do software SMART Notebook, você pode instalar o software SMART Notebook para acessar mais recursos de sua sobreposição de visor interativo.

IMPORTANTE

Conecte-se à Internet antes de instalar o software SMART para que você possa obter uma chave de produto de software e fazer o download de atualizações de software.

CAPÍTULO 3

Instalando o software SMART

i OBSERVAÇÃO

Um DVD do software SMART Notebook não é incluído nos modelos SBID-4XX-MP de sobreposição de visor interativo, mas você pode fazer o download do software SMART Notebook em smarttech.com/downloads e registrar sua sobreposição de visor interativo para receber uma chave de produto.

■ Para instalar o software SMART Notebook pelo DVD

1. Coloque o DVD na bandeja de DVD de seu computador.
O assistente de instalação será exibido.
2. Siga as instruções na tela. Você será solicitado a digitar sua chave de produto.
3. Clique no ícone  **SMART Board** na área de notificações (sistemas operacionais Windows) ou no Dock (software do sistema operacional Mac) e, em seguida, selecione **Verificar atualizações e ativação**.
A janela *SMART Product Update* é exibida.
4. Siga as instruções na tela para atualizar o software SMART Notebook e os drivers de produto SMART para suas versões mais recentes.
5. Vá até smarttech.com/registration para registrar sua sobreposição de visor interativo e receber uma chave de produto de software.
6. Digite sua chave de produto no assistente de instalação e siga as instruções na tela para concluir a instalação.

Capítulo 4

Usando a sobreposição de visor interativo

Orientando sua sobreposição do visor interativo.....	13
Usando o controle de toque.....	14
Usando gestos multitoque no sistema operacional Windows 7.....	15
Usando o software SMART Meeting Pro.....	15
Usando as ferramentas da barra de ferramentas SMART Business.....	16
Usando outras ferramentas.....	17
Usando o software SMART Notebook.....	17
Usando Ferramentas de flutuação.....	18
Ferramentas de Flutuação.....	18

A sobreposição de visor interativo permite que você realize funções do mouse com o dedo.



Com o software SMART instalado, você pode desenhar com tinta digital, apagar tinta digital, abrir um teclado na tela e mais.

Orientando sua sobreposição do visor interativo

Orientando sua sobreposição do visor interativo nas seguintes situações:

- Quando você instala a sobreposição de visor interativo pela primeira vez.
- Quando você move a sobreposição do visor interativo no monitor plano.
- Quando seu toque não é registrado de forma precisa

■ Para orientar a sobreposição de visor interativo

1. Pressione o ícone **SMART Board**  ou o **SMART Meeting Pro** ícone  na área de notificação (sistema operacional Windows) ou Dock (software de sistema operacional Mac) e selecione **Orientar**.

OU

CAPÍTULO 4

Usando a sobreposição de visor interativo

Pressione o botão Orientação próximo ao canto superior esquerdo da sobreposição de visor interativo.

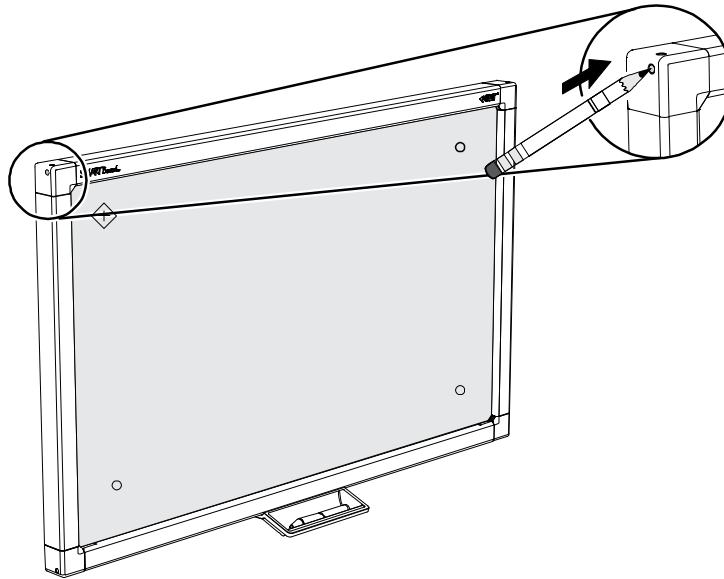

A tela de orientação é exibida.

2. Segure o dedo ou a caneta firmemente no centro do alvo vermelho até ouvir a campainha e então levante o dedo ou a caneta da tela.

IMPORTANTE

Assegure-se de que seu dedo ou sua caneta estejam no ângulo correto em relação à superfície interativa.

O alvo se move para a próxima posição.

3. Repita a etapa 2 para cada alvo que apareça.

IMPORTANTE

Levante seu ou sua caneta diretamente da tela. Não arraste pela tela.

4. Teste a orientação movendo o ponteiro pela tela usando o dedo ou a caneta.

Se o toque ainda estiver impreciso, oriente a sobreposição de visor interativo novamente.

Usando o controle de toque

Mesmo sem o software SMART, a sobreposição de visor interativo permite o controle de toque como se seu toque fosse um mouse.

CAPÍTULO 4

Usando a sobreposição de visor interativo

■ Para abrir um arquivo ou uma pasta

Pressione duas vezes o ícone de arquivo ou de pasta.

■ Para mover um arquivo ou uma pasta

Pressione o ícone de arquivo ou de pasta e arraste-o.

Usando gestos multitoque no sistema operacional Windows 7

Se você tiver o sistema operacional Windows 7 com gestos multitoque habilitados e tem o software SMART em seu computador, você pode usar os seguintes gestos multitoque na sobreposição de visor interativo.

- Zoom
- Panorâmica com um dedo
- Panorâmica com dois dedos
- Girar
- Toque com dois dedos
- Pressione e toque



IMPORTANTE

- Se não conseguir usar esses gestos em um computador com o sistema operacional Windows 7, faça o download do driver multitoque do Windows 7 para a sobreposição de visor interativo SMART Board série 400 em smarttech.com/downloads.
- Gestos multitoque não funcionam quando o software SMART Notebook ou o software SMART Meeting Pro estão no modo quadro.

Usando o software SMART Meeting Pro

Se o software SMART Meeting Pro estiver instalado em seu computador, você poderá acessar os recursos do software SMART Meeting Pro.



OBSERVAÇÃO

Pressione **Ajuda** ou **F1** para acessar a ajuda do software SMART Meeting Pro.









Usando as ferramentas da barra de ferramentas SMART Business

Depois instalar o software SMART Meeting Pro, a barra de ferramentas SMART Business oferece a você um fácil acesso a uma variedade de ferramentas que você usará com frequência.

Para obter mais informações, consulte a ajuda do software SMART Meeting Pro.





OBSERVAÇÃO

As ferramentas da barra de ferramentas SMART Business disponíveis mudam dependendo do modo no qual o software SMART Meeting Pro se encontra. As ferramentas não estão disponíveis no modo Organizador.

Ferramenta	Nome	Ação
	Cursor	Seleciona, move e manipula objetos em uma página de quadro branco.
	Caneta	Selecione cores e larguras de canetas que você pode usar para fazer anotações e criar objetos à mão livre. Você também pode selecionar um marcador amarelo ou verde transparente.
	Apagador	Apague notas e objetos criados com tinta digital.
	Formas	Desenhe uma variedade de formar, incluindo círculos, retângulos, estrelas, quadrados e mais. Você também pode usar essa ferramenta para selecionar linhas e setas sólidas ou quebras. Disponíveis nos modos Área de trabalho e Quadro.
	Texto	Insira texto na sua página de Quadro. Quando você toca a página, uma caixa de texto aparece onde você pode selecionar a formatação de seu objeto de texto. Disponível no modo Quadro.
	Capturar	Tire uma captura de tela de suas anotações e as insira automaticamente na página de Quadro. Abra uma lista de três opções para que você possa capturar a tela inteira, uma seleção retangular ou uma seleção à mão livre de sua tela. Disponíveis nos modos Área de trabalho e Exibir telas.
	Desfazer	Inverter o efeito da ação ou do comando anterior.
	Refazer	Restabelecer a última ação revertida com o comando Desfazer. Refazer se aplica apenas a ações na página atual. Disponível no modo Quadro.







CAPÍTULO 4

Usando a sobreposição de visor interativo

Ferramenta	Nome	Ação
	Limpar tudo	Limpar todas as anotações e formas da tela de seu produto interativo. Disponível no modo Área de trabalho.
	Modo de exibição Normal	Restaurar a página de Quadro para visualização Normal. Disponível no modo Quadro quando na exibição Quadro inteiro.
	Página anterior	Exibir a página anterior no arquivo atual. Você também pode pressionar a tecla PAGE UP em seu teclado. Disponível no modo Quadro quando na exibição Quadro inteiro e no Seletor de páginas quando na exibição Normal.
	Próxima página	Exibir a página seguinte no arquivo atual. Você também pode pressionar a tecla PAGE DOWN em seu teclado. Se você pressionar Próxima página na última página, o Quadro insere uma nova página. Disponível no modo Quadro quando na exibição Quadro inteiro e no Seletor de páginas quando na exibição Normal.

Usando outras ferramentas

Além do Gravador SMART, do SMART Video Player e do SMART Keyboard, você pode usar essas ferramentas adicionais com seu produto interativo pressionando **Programas** e selecionando a ferramenta.

Ferramenta	Nome	Ação
	Teclado	Abra o Teclado SMART.
	Sombra de Tela	Adicionar uma Sombra de Tela à tela.
	Holofote	Abrir uma Janela de holofote.
	Lente de aumento	Abrir uma Janela de ampliação.
	Gravador	Iniciar o Gravador SMART.
	Ponteiro	Exibir um ponteiro grande.

Usando o software SMART Notebook

Se o software SMART Notebook estiver instalado em seu computador, você poderá acessar os recursos do software SMART Notebook.

■ Para abrir o software SMART Notebook

Abra as ferramentas de flutuação (consulte página 18) e pressione o ícone **SMART Notebook** .

i OBSERVAÇÃO

Pressione **Ajuda** ou **F1** para acessar a ajuda do software SMART Notebook.

Usando Ferramentas de flutuação

Depois que você instala o software SMART Notebook, a guia ferramentas de flutuação aparece no lado esquerdo de sua área de trabalho.

Para obter mais informações, consulte a ajuda do software SMART Notebook.









Para abrir ou fechar as ferramentas de flutuação

Pressione as setas duplas na guia ferramentas de flutuação.



Ferramentas de Flutuação

A tabela a seguir mostra as ferramentas padrão nas ferramentas de flutuação.

Ferramenta	Nome	Ação
	Selecione	Clique com o botão esquerdo do mouse.
	Caneta (×2)	Escreva ou desenhe em tinta digital usando seu dedo ou a caneta incluída. Há duas canetas de cores diferentes nas ferramentas de flutuação. Você pode alterar a cor de qualquer caneta.
	Marcador de texto	Destaque em tinta digital usando seu dedo ou a caneta incluída.
	Apagador	Apaga a tinta digital.
	Clique com o botão direito	Executa um clique com o botão direito do mouse.
	Teclado	Abra o teclado virtual.
	Notebook	Inicia o software SMART Notebook.
	Desfazer	Inverta o efeito de sua última ação ou comando.
	Personalizar	Personalize o conteúdo das ferramentas de flutuação para adicionar mais ferramentas. Para obter mais informações sobre ferramentas adicionais, consulte a ajuda do software SMART Notebook.

Capítulo 5

Mantendo sua sobreposição do visor interativo

Limpando sua sobreposição do visor interativo.....	19
Atualizando o software SMART.....	20
Transportando a sobreposição do visor interativo.....	20

Com a manutenção correta, sua sobreposição de visor interativo oferecerá anos de serviço.

Limpando sua sobreposição do visor interativo

CUIDADO

- Antes de limpar seu produto SMART, desligue ou desconecte o computador. Caso contrário, você pode desorganizar os ícones da área de trabalho ou inadvertidamente ativar aplicativos ao limpar a tela.
- Não use limpadores adstringentes na tela da sobreposição do visor interativo, pois esses produtos podem danificar a tela.
- Não borrife diretamente na tela. Borrife primeiro em um pano e depois limpe a tela.
- Não limpe as câmeras nos cantos da sobreposição do visor interativo a não ser que orientado a fazê-lo pela equipe de suporte da SMART Technologies.



Para limpar sua sobreposição do visor interativo

1. Desligue o seu computador e desconecte o cabo USB.
2. Borrife uma pequena quantidade de água em um pano macio e livre de fiapos.
3. Limpe no vidro da tela de toque para remover sujeira, poeira ou marcas de dedo.
4. Limpe as superfícies transparentes em volta das bordas da tela.
5. Remova qualquer resíduo de água com um pano seco, macio e livre de fiapos.

Atualizando o software SMART

Você pode verificar se há atualizações de software com o SMART Product Update ou indo até smarttech.com/downloads.

■ Para verificar se existem atualizações de software

1. Inicie o programa de software SMART.
2. Pressione o ícone **SMART Board**  ou o ícone **SMART Meeting Pro**  na área de notificação do Windows ou no Mac Dock e selecione **Verificar atualizações e ativação**.

IMPORTANTE

Caso não veja a opção *Verificar atualizações e ativação*, entre em contato com o administrador de rede.

3. Pressione o botão **Atualizar** ao lado do software que deseja atualizar.
O software é atualizado.

Transportando a sobreposição do visor interativo

Salve a embalagem original para que você possa reembalar a sobreposição de visor interativo com tanto da embalagem original quanto possível caso seja necessário transportá-la. Essa embalagem foi desenvolvida com proteção ideal contra choques e vibrações.

Se a embalagem original não estiver disponível, você pode comprar a mesma embalagem com o revendedor SMART autorizado.

CUIDADO

Transporte a sobreposição de visor interativo apenas na embalagem original ou substituída. O transporte da sobreposição de visor interativo sem a embalagem correta anula a garantia e pode levar a danos no produto.

Capítulo 6

Solução de problemas de sua sobreposição do visor interativo

Esta seção oferece algumas soluções para problemas que podem acontecer com a sobreposição de visor interativo.

Problema	Recomendação
Você não vê a área de trabalho na tela.	Conecte o computador à sobreposição de visor interativo com um cabo de vídeo.
Você não tem controle de toque.	Assegure-se de que o computador esteja conectado à sobreposição de visor interativo por um cabo USB. Para obter mais informações, consulte página 5. Se estiver usando um extensor USB Cat 5 OU estiver usando um cabo USB de 5 m (16' 5") com um cabo SMART GoWire, use um hub alimentado.
Seu controle de toque é impreciso.	Orientar sua sobreposição do visor interativo. Para obter mais informações, consulte página 13. Se tiver problemas com a orientação da sobreposição de visor interativo, entre em contato com o provedor de suporte SMART para obter assistência.
Você não consegue escrever ou desenhar com tinta digital.	Instalar o software SMART. Para obter mais informações, consulte página 9.
O ponteiro se move de forma errática.	Assegure-se de que nada esteja tocando a tela ou bloqueando a visualização das câmeras.
Uma mensagem de "USB não reconhecido" será exibida.	Desconecte e reconecte o cabo USB.

Se o problema persistir, entre em contato com o suporte técnico da SMART (smarttech.com/ContactSupport).

Apêndice A

Compatibilidade ambiental do hardware

A SMART Technologies apóia os esforços globais para garantir que os equipamentos sejam fabricados, vendidos e descartados de uma forma segura e que não prejudique o meio ambiente.

Regulamentos de descarte de equipamento eletroeletrônico (diretiva WEEE)

Os regulamentos de descarte de equipamento eletroeletrônico aplicam-se a todos os equipamentos eletroeletrônicos vendidos na União Europeia.

Quando você descartar esses equipamentos eletrônicos, incluindo os produtos da SMART Technologies, recomendamos que o produto eletrônico seja reciclado corretamente quando chegar ao final da sua vida útil. Para obter mais informações, entre em contato com o revendedor ou com a SMART Technologies para saber como entrar em contato com as agências de reciclagem.

Restrição de determinadas substâncias perigosas (diretiva RoHS)

Este produto atende aos requisitos da diretiva RoHS (Restriction of Certain Hazardous Substances, Restrição de determinadas substâncias perigosas) 2002/95/EC.

Conseqüentemente, este produto também é compatível com regulamentações de outros países que são baseadas na diretiva RoHS da União Europeia.

Embalagem

Vários países possuem leis que restringem o uso de determinados metais pesados em embalagens de produtos. As embalagens dos produtos da SMART Technologies atendem às legislações aplicáveis.

APÊNDICE A

Compatibilidade ambiental do hardware

Dispositivos eletrônicos cobertos

Vários estados dos EUA classificam os monitores como dispositivos eletrônicos cobertos e possuem regulamentações para o seu descarte. Os produtos aplicáveis da SMART Technologies atendem aos requisitos das regulamentações de dispositivos eletrônicos cobertos.

Regulamentações de produtos com informações eletrônicas da China

A China regulamenta produtos classificados como EIP (Produtos com informações eletrônicas). Os produtos SMART Technologies se enquadram nessa classificação e atendem aos requisitos das regulamentações EIP da China.

Restrição de determinadas substâncias químicas (diretiva RoHS)

A União Europeia aprovou a Diretiva REACH, que restringe o uso de determinadas substâncias químicas em produtos. A SMART Technologies está comprometida a cumprir esta iniciativa.

SMART Technologies

smarttech.com/support

smarttech.com/contactsupport