

SMART Podium™ Série 500

Ecrã interactivo com caneta

Manual do utilizador

Simplificando o extraordinário™

SMART®

Registo do produto

Se registar o seu produto SMART, receberá notificações nossas sobre novas funcionalidades e actualizações do software.

Registe-se online em smarttech.com/registration.

Guarde as seguintes informações caso necessite de contactar o Suporte da SMART.

Número de série:

Data da aquisição:

Aviso da FCC

Este equipamento foi testado e determinou-se que cumpre os limites estabelecidos para um dispositivo digital de Classe A, em conformidade com o Capítulo 15 das Regras da FCC (Comissão Federal das Comunicações dos Estados Unidos). Estes limites foram concebidos para garantir uma protecção razoável contra interferências nocivas quando o equipamento é utilizado num ambiente comercial. Este equipamento gera, utiliza e pode radiar energia de radiofrequência e, se não for instalado e utilizado em conformidade com as instruções do fabricante, pode causar interferências nocivas a comunicações via rádio. É provável que a utilização deste equipamento numa área residencial cause interferências nocivas, caso em que o utilizador deverá corrigir as interferências a expensas próprias.

Aviso de marca comercial

SMART Podium, DVIT, SMART Ink, SMART Notebook, SMART Meeting Pro, SMART GoWire, SMART Board, smarttech, o logótipo SMART e todos os slogans da SMART são marcas comerciais ou marcas comerciais registadas da SMART Technologies ULC nos EUA e/ou noutros países. Microsoft, Windows, Windows Vista, Excel e PowerPoint são marcas registadas ou marcas comerciais da Microsoft Corporation nos EUA e/ou noutros países. Apple, Mac, Mac OS e Finder são marcas comerciais da Apple Inc., registadas nos EUA e noutros países. Todos os outros produtos de terceiros e nomes de empresas podem ser marcas comerciais dos respectivos detentores.

Aviso de copyright

© 2011 SMART Technologies ULC. Todos os direitos reservados. Nenhuma parte desta publicação pode ser reproduzida, transmitida, transcrita, guardada num sistema de armazenamento de dados ou traduzida em qualquer idioma sob qualquer forma, de qualquer modo, sem o consentimento prévio por escrito da SMART Technologies ULC. As informações contidas neste manual estão sujeitas a alterações sem aviso prévio e não representam um compromisso por parte da SMART.

Uma ou mais das seguintes patentes: US6320597; US6326954; US6563491; US6741267; US6803906; US6919880; US6954197; US7151533; US7184030; US7236162; US7619617; US7692625; US7757001; US7932899; USD612396; USD616462; USD617332; USD636784. Outras patentes pendentes.

10/2011

Informações importantes

Antes de instalar e utilizar o ecrã interactivo com caneta, leia e compreenda os avisos e precauções de segurança constantes deste manual do utilizador. Estes avisos e precauções de segurança descrevem o funcionamento seguro e correcto do ecrã interactivo com caneta e dos seus acessórios, o que lhe permitirá evitar lesões corporais e danos no equipamento. Certifique-se de que o ecrã interactivo com caneta é sempre utilizado da maneira correcta.

Avisos de segurança e advertências

AVISO

- Se o ecrã estiver danificado, não toque no líquido que verte do mesmo. Este líquido é irritante. Se o líquido entrar em contacto com a pele, olhos ou boca, lave imediatamente a zona afectada com água corrente durante, pelo menos, 15 minutos. Consulte um médico se o líquido entrar em contacto com os olhos ou a boca.
- Não abra nem desmonte o ecrã interactivo com caneta. Corre o risco de sofrer choque eléctrico de alta tensão no interior da caixa. A abertura da caixa também implica a anulação da garantia.
- Não permita que as crianças brinquem com o estilete. Podem retirar a ponta por acidente, o que pode causar perigo de sufocamento.
- Se o ecrã estiver danificado, tenha cuidado para não se cortar ou ferir com fragmentos de vidro.
- Não desmonte o suporte. Corre o risco de sofrer lesões corporais ou de provocar danos no suporte. A desmontagem do suporte também implica a anulação da garantia.
- Não accione as alavancas de ajustamento da inclinação do suporte quando o ecrã interactivo com caneta não está montado no suporte e não levante o suporte pegando nas alavancas de ajustamento. O suporte é accionado por retorno de mola e, sem o peso do ecrã interactivo com caneta, corre o risco de sofrer lesões corporais ou de provocar danos no suporte.

 **CUIDADO-ECRÃ INTERACTIVO COM CANETA**

- Evite vibrações excessivas do quadro interactivo com caneta ou do estilete. Se bater no quadro interactivo com caneta ou deixá-lo cair poderá danificar a placa de protecção ou outros componentes.
- Não toque no ecrã com objectos afiados ou metálicos que possam riscá-lo.
- Utilize apenas um pano húmido para limpar o ecrã. Não utilize limpa-vidros, solventes orgânicos (como álcool) ou mesmo um detergente suave para limpar o ecrã. Se utilizar este tipo de produtos, poderá danificar o acabamento do ecrã ou os componentes electrónicos da unidade. A utilização deste tipo de produtos implica também a anulação da garantia.
- Utilize apenas um pano húmido ou um pano humedecido com um detergente muito suave para limpar a caixa da unidade ou o estilete. Não utilize diluentes de tinta, benzeno, álcool ou outros solventes na caixa. Se utilizar estes tipo de produtos, poderá danificar o acabamento. A utilização deste tipo de produtos implica também a anulação da garantia.
- Utilize apenas o adaptador de corrente fornecido com o ecrã interactivo com caneta. Outros adaptadores não funcionarão correctamente, poderão danificar o ecrã interactivo com caneta e até provocar risco de incêndio. A utilização de um adaptador de corrente diferente implica também a anulação da garantia.
- Utilize apenas o estilete fornecido com o ecrã interactivo com caneta. Canetas ou estiletos de outros produtos podem danificar o ecrã. Por outro lado, também não funcionarão com a tecnologia DVIT™ (Digital Vision Touch).
- Não utilize o ecrã interactivo com caneta num sistema de controlo de instalações ou qualquer outro ambiente que exija um elevado grau de fiabilidade. O ecrã interactivo com caneta pode interferir com outros dispositivos electrónicos ou fazer com que se avariem. De igual modo, outros dispositivos podem interferir com o ecrã interactivo com caneta ou fazer com que se avarie. Se a utilização não for autorizada, desligue o ecrã interactivo com caneta para impedir a possibilidade de este interferir com outros dispositivos electrónicos ou fazer com que se avariem. A SMART não aceita qualquer responsabilidade por danos directos ou indirectos.
- Se transportar o ecrã interactivo com caneta para um local distante, recomendamos vivamente que o coloque dentro da embalagem original. Esta embalagem foi concebida para proporcionar o máximo de protecção contra choques e vibrações. Se a embalagem original já não estiver disponível, acondicione todos os componentes com o maior cuidado possível para proteger os componentes contra vibrações ou choques excessivos. Não coloque na embalagem componentes soltos que possam marcar, riscar ou danificar por qualquer outro meio o ecrã durante a viagem.
- Pouse o ecrã interactivo com caneta com cautela para não danificar os botões.

INFORMAÇÕES IMPORTANTES

Não coloque o ecrã interactivo com caneta numa superfície que possa marcar, riscar ou danificar o monitor.

- Não coloque objectos afiados ou pesados sobre o ecrã interactivo com caneta.
- Não ligue nem desligue o cabo de vídeo ou de alimentação se o ecrã interactivo com caneta ou o computador estiverem ligados. Se o fizer, poderá danificar o ecrã e/ou a placa de vídeo do computador.
- Se movimentar o ecrã interactivo com caneta, coloque o suporte na posição totalmente vertical e depois utilize ambas as mãos para segurar no ecrã e no suporte separadamente.
- Não exponha o ecrã interactivo com caneta a descargas electrostáticas de alta tensão ou à acumulação de cargas electrostáticas no monitor. Se o fizer o ecrã poderá ficar sujeito a descoloração e manchas.
- Se o ecrã interactivo com caneta ficar danificado, desligue-o, bem como o adaptador de corrente, a fim de prevenir outros danos ou lesões corporais.

CUIDADO-ESTILETE

- O estilete é uma unidade selada que contém dispositivos electrónicos, mas não pilhas. Se tentar abrir o estilete, danificará estes dispositivos electrónicos. Desta forma o estilete deixará de poder ser utilizado e a garantia será anulada.
- Não toque no ecrã com outro instrumento que não o estilete fornecido porque outro tipo de instrumentos poderá danificar o ecrã.
- Não pressione excessivamente, pois poderá diminuir a vida útil do estilete.
- Não mergulhe o estilete em água.

CUIDADO-AMBIENTE

- Evite instalar e utilizar o ecrã interactivo com caneta numa área com níveis excessivos de pó, humidade e fumo ou em que fique exposto à luz solar directa, alterações bruscas de temperatura, calor de outros dispositivos, água ou qualquer outro líquido. Utilize o ecrã interactivo com caneta num ambiente com um intervalo de temperatura de 5°C a 35°C (41°F a 95°F) e um intervalo de humidade de 20% a 80% (sem condensação). No entanto, pode armazenar o ecrã interactivo com caneta num local com um intervalo de temperatura de -10°C a 60°C (14°F a 140°F) e um intervalo de humidade de 20% a 90% (sem condensação).
- Não faça modificações no cabo de alimentação. Manuseie-o com cautela e evite dobrá-lo excessivamente. Não coloque o cabo de alimentação numa área em que haja probabilidades de este ser pisado ou comprimido por objectos colocados sobre ou contra o mesmo. Se for necessário deixar ficar um cabo no chão, coloque-o em linha recta plana e fixe-o ao chão com fita adesiva ou introduzindo-o numa calha técnica de cor diferente.

INFORMAÇÕES IMPORTANTES

- O ecrã interactivo com caneta é fornecido com uma ficha eléctrica de três pinos com ligação à terra concebida para ser encaixada numa tomada com ligação à terra. Se não conseguir introduzir a ficha numa tomada, contacte um electricista para substituir a tomada. Não faça modificações na ficha.
- Coloque o ecrã interactivo com caneta num local em que os utilizadores tenham acesso fácil e directo à ficha principal porque devem estar aptos a desligar a unidade sempre que necessário. Desligue sempre o ecrã interactivo com caneta antes de instalar quaisquer dispositivos ou de efectuar qualquer operação de manutenção.
- Se possível, desligue o ecrã interactivo com caneta antes de ocorrerem trovoadas. No entanto, não toque na unidade ou na ficha da unidade durante uma trovoadas, já que existe o risco de choque eléctrico.
- Desligue o ecrã interactivo com caneta se não pretende utilizá-lo durante um período prolongado de tempo.
- Se o ecrã interactivo com caneta necessitar de peças sobressalentes, utilize peças indicadas pela SMART Technologies.
- Não exponha o ecrã interactivo com caneta à chuva ou humidade.

Índice

Informações importantes	i
Avisos de segurança e advertências	i
Capítulo 1: Acerca do ecrã interactivo com caneta SMART Podium™	1
Características do ecrã interactivo com caneta	2
Funcionalidades em destaque	3
Ecrã interactivo com caneta SMART Podium	6
Botões luminosos	8
Painel de controlo	9
Painel de ligação	10
Capítulo 2: Instalar o ecrã interactivo com caneta SMART Podium	11
Requisitos de sistema	11
Instalar o ecrã interactivo com caneta	13
Configurar o ecrã interactivo com caneta	13
Orientar o ecrã interactivo com caneta	16
Integrar outros dispositivos	18
Capítulo 3: Instalar o software SMART	21
Instalar o software SMART Notebook	21
Instalar o software SMART Meeting Pro	22
Capítulo 4: Utilizar o ecrã interactivo com caneta SMART Podium	25
Ligar e desligar o ecrã interactivo com caneta	26
Utilizar o estilete	26
Escrever ou desenhar com tinta digital	28
Apagar tinta digital	29
Alterar as definições do apagador	29
Manipular objectos com o estilete	29
Introduzir texto no ecrã interactivo com caneta	30
Utilizar os botões luminosos	31
Trabalhar com aplicações com Reconhecimento de tinta	32
Trabalhar com aplicações sem Reconhecimento	34
Utilizar um cabo de início automático SMART GoWire	37
Capítulo 5: Manutenção do ecrã interactivo com caneta SMART Podium	39
Limpar o ecrã	39
Limpar o monitor das câmaras e a fita reflectora	40
Manter a ventilação	41

ÍNDICE

Prevenir a condensação	41
Capítulo 6: Resolução de problemas do ecrã interactivo com caneta SMART Podium	43
Verificar a alimentação do ecrã interactivo com caneta	44
Problemas do indicador do botão de ligar/desligar	44
Verificar o estado do ecrã interactivo com caneta	46
Problemas do indicador de estado	47
Problemas do estilete	47
Problemas da imagem	48
Problemas do controlo e da escrita	52
Problemas específicos de sistemas Mac	53
Anexo A: Ajustar as definições de vídeo através do menu de visualização no ecrã (OSD) ..	55
Alterar as definições no menu de visualização no ecrã	55
Definições do menu de visualização do ecrã	57
Anexo B: Conformidade ambiental do hardware	59
Regulamentos relativos a Resíduos de Equipamentos Eléctricos e Electrónicos (Directiva REEE)	59
Restrição de Certas Substâncias Perigosas (Directiva RoHS)	59
Embalagem	60
Dispositivos electrónicos cobertos	60
Regulamentos sobre Produtos de Informação Electrónica da China	60

Capítulo 1

Acerca do ecrã interactivo com caneta SMART Podium™

Características do ecrã interactivo com caneta	2
Funcionalidades em destaque	3
Software	3
Estilete e suporte magnético da caneta	3
SMART Ink	3
Botões luminosos	3
Suporte de inclinação suave	3
Superfície interactiva	4
Alimentação	4
Poupança de energia	4
DViT tecnologia	4
Superfície duradoura	4
Cabos	4
Segurança	4
Desactivar USB	5
HDCP	5
Acessórios opcionais	5
Ecrã interactivo com caneta SMART Podium	6
Botões luminosos	8
Painel de controlo	9
Painel de ligação	10

Este capítulo descreve as funcionalidades do ecrã interactivo com caneta SMART Podium série 500 e proporciona informações sobre peças e acessórios do produto.

Características do ecrã interactivo com caneta

O ecrã interactivo com caneta SMART Podium série 500 contém tecnologia DVIT num ecrã LCD. A tecnologia DVIT permite-lhe seleccionar, escrever e apagar na superfície do ecrã interactivo com caneta. Permite também fazer tudo o que consegue fazer no computador - abrir e fechar aplicações, conferenciar com outras pessoas, criar novos documentos ou editar documentos existentes, visitar Web sites, reproduzir e manipular ficheiros de vídeo e muito mais - simplesmente tocando com o estilete na superfície do ecrã interactivo com caneta. Para além das funcionalidades familiares de outros ecrãs interactivos com caneta, o ecrã interactivo com caneta SMART Podium série 500 inclui botões luminosos, um suporte magnético da caneta, um Suporte de inclinação suave e compatibilidade HDCP. O ecrã interactivo com caneta funciona com o computador e os Controladores de Produto SMART, proporcionando uma experiência interactiva fiável com os conteúdos do seu computador.

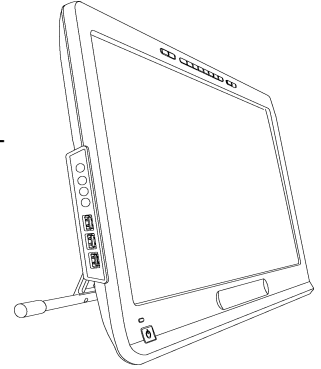

Pode também interagir com conteúdos de dispositivos adicionais, como uma câmara de documentos, que pode ligar utilizando entradas USB. Se ligar o ecrã interactivo com caneta a um projector ou a um segundo ecrã poderá partilhar visualmente a sua experiência interactiva com outras pessoas, nunca deixando de estar de frente para a audiência. Enquanto as outras pessoas observam as suas interacções com os materiais digitais, pode escrever com confiança e facilidade com SMART Ink™. Pode guardar o trabalho directamente em aplicações de software de uso comum, como software Microsoft® Office e AutoCAD, ou nas aplicações de software SMART que estão incluídas no ecrã interactivo com caneta.

Estão disponíveis os seguintes modelos de ecrã interactivo com caneta SMART Podium série 500:

Modelo	Dimensões	Resolução
Ecrã interactivo com caneta SMART Podium 518	Diagonal de 47 cm (18 1/2")	1366 × 768
Ecrã interactivo com caneta SMART Podium 524	Diagonal de 61 cm (24")	1920 × 1080

Funcionalidades em destaque

Consulte os seguintes elementos para conhecer mais funcionalidades em destaque.

Software

O ecrã interactivo com caneta SMART Podium série 500 inclui software de aprendizagem colaborativa SMART Notebook™ ou software SMART Meeting Pro™. Para utilizar todas as funcionalidades do ecrã interactivo com caneta descritas neste manual, consulte smarttech.com/software e certifique-se de que possui a versão mais recente do software SMART e dos Controladores de Produto SMART instalada no seu computador. Pode também utilizar o ecrã interactivo com caneta SMART Podium série 500 com um cabo de início automático SMART GoWire™ com o software SMART Meeting Pro.

Estilete e suporte magnético da caneta

Controle o seu computador e escreva confortavelmente sobre qualquer aplicação a partir do ecrã interactivo com caneta utilizando o estilete ergonómico agradável ao tacto. Pode descansar a mão naturalmente no ecrã interactivo à medida que escreve com SMART Ink na medida em que o estilete constitui o ponto de contacto interactivo no ecrã. O estilete não funciona a pilhas pelo que nunca terá de incorrer em custos adicionais de substituição de pilhas. Pouse em segurança o estilete no suporte magnético da caneta quando terminar de escrever para saber sempre onde se encontra o estilete.

SMART Ink

SMART Ink é uma funcionalidade que otimiza a aparência da tinta digital, o que melhora a legibilidade da sua escrita manual à medida que escreve sobre aplicações, Web sites e vídeos.

Botões luminosos

Através dos botões luminosos do ecrã interactivo com caneta poderá definir a função corrente do estilete e iniciar automaticamente programas do software SMART. Os botões da moldura são retroiluminados para um fácil reconhecimento. Quando prime o botão **Cor da caneta**, **Apagador** ou **Seleccionar**, a retroiluminação brilha para indicar o botão activo.

Suporte de inclinação suave

Ajuste facilmente a altura do ecrã interactivo com caneta premindo a alavanca do Suporte de inclinação suave para regular o ângulo da unidade.

CAPÍTULO 1

Acerca do ecrã interactivo com caneta SMART Podium

Superfície interactiva

O ecrã interactivo com caneta possui um ecrã de cristais líquidos (LCD - Liquid Crystal Display) e funciona como dispositivo de entrada e de saída quando o toca com o estilete. A relação altura/largura nativa é de 16:9, com opções flexíveis de dimensionamento para suportar relações de 4:3 e 16:10.

Alimentação

O ecrã interactivo com caneta utiliza um adaptador de corrente de 12 V CC, fornecido com a unidade.

i NOTA

O ecrã interactivo com caneta muda para a tensão adequada automaticamente.

Poupança de energia

O ecrã interactivo com caneta cumpre as directrizes de poupança de energia da Video Electronics Standards Association (VESA®).

DViT tecnologia

Quatro câmaras digitais, uma em cada um dos cantos do ecrã interactivo com caneta, seguem a posição do estilete à medida que se move ao longo da superfície interactiva.

Superfície duradoura

A superfície interactiva contém vidro temperado resistente a riscos e está optimizada para projecções.

Cabos

Ligue o ecrã interactivo com caneta ao computador com os cabos fornecidos. Consulte o *SMART Podium manual rápido de ligação* (smarttech.com/kb/170009) para mais informações.

Segurança

O ecrã interactivo com caneta contém uma ranhura de segurança Kensington® na parte de trás da unidade. Bloqueie o ecrã interactivo com caneta com um cabo de segurança (não incluído) para protegê-lo contra o roubo.

CAPÍTULO 1

Acerca do ecrã interactivo com caneta SMART Podium

Desactivar USB

Pode desactivar mecanicamente as entradas USB A para evitar que outros utilizadores abram ou guardem ficheiros em unidades USB através das referidas entradas. Consulte smarttech.com/kb/170004 para mais informações.

CUIDADO

Efectue esta operação apenas se pretender desactivar permanentemente as entradas USB A. Assim que as entradas USB estiverem desactivadas, não poderá voltar a activá-las.

HDCP

O ecrã interactivo com caneta SMART Podium série 500 é compatível com HDCP 1.3.

Acessórios opcionais

Para mais informações sobre acessórios opcionais, contacte o seu [revendedor SMART autorizado](#).

CAPÍTULO 1

Acerca do ecrã interactivo com caneta SMART Podium

Ecrã interactivo com caneta SMART Podium

Observe a seguinte ilustração para se familiarizar com os componentes do ecrã interactivo com caneta.

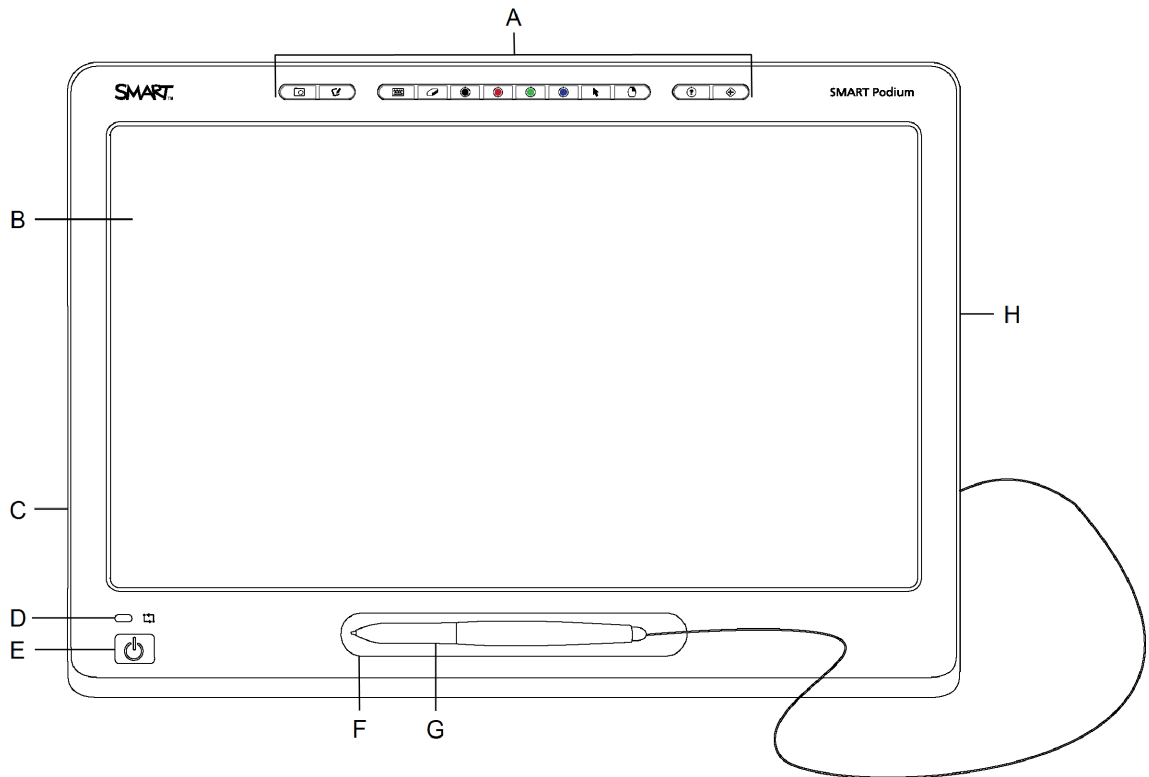

Componente	Descrição	
A	Botões luminosos	Prima os botões luminosos para um acesso rápido às cores da caneta e outras funções. Consulte <i>Utilizar os botões luminosos</i> Na página31 para mais informações.
B	Ecrã Interactivo	Apresenta os conteúdos num ecrã LCD de digitalização progressiva de alta definição de 47 cm (18,5") ou 61 cm (24") para mostrar vídeo em formato largo e imagens de alta resolução.
C	Painel de controlo	Contém os botões de controlo da visualização no ecrã (OSD) e três entradas USB 2.0. Consulte <i>Painel de controlo</i> Na página9 para mais informações.

CAPÍTULO 1

Acerca do ecrã interactivo com caneta SMART Podium

Componente	Descrição
D Indicador de estado	Indica o estado de comunicação do ecrã interactivo com caneta. Consulte <i>Verificar o estado do ecrã interactivo com caneta</i> Na página46 para mais informações.
E Botão de ligar/desligar	Indica se a alimentação está ou não a chegar ao ecrã interactivo com caneta. Consulte <i>Verificar a alimentação do ecrã interactivo com caneta</i> Na página44 para mais informações.
F Suporte magnético da caneta	Armazena o estilete quando acaba de escrever para saber sempre onde se encontra a caneta.
G Estilete	Toque com o estilete na superfície do ecrã interactivo com caneta para controlar o computador e escrever notas sobre qualquer programa ou no ambiente de trabalho com tinta digital. O estilete não funciona a pilhas.
H Painel de ligação	Contém as ligações necessárias para utilizar o ecrã interactivo com caneta em conjunto com o computador e outros dispositivos. Consulte <i>Painel de ligação</i> Na página10 para mais informações.

CAPÍTULO 1

Acerca do ecrã interactivo com caneta SMART Podium

Botões luminosos

Observe a seguinte ilustração para se familiarizar com os botões no topo do ecrã interactivo com caneta. Consulte *Utilizar os botões luminosos* Na página 31 para mais informações.

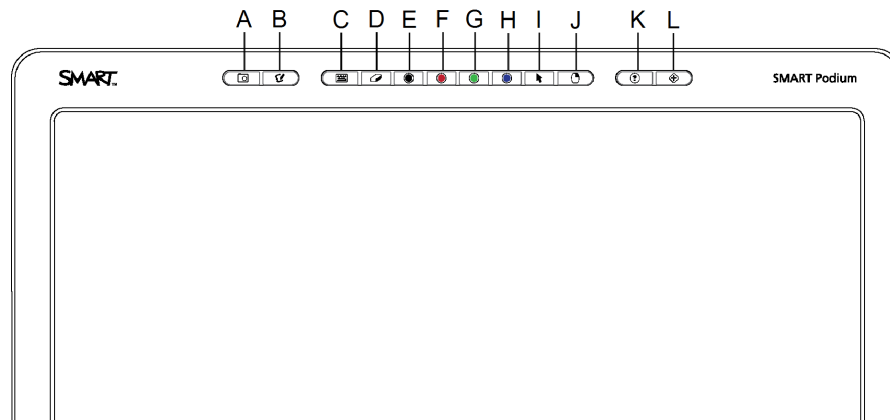

Botão	Descrição
A	Capturar
B	Iniciar software
C	Teclado
D	Apagador
E	Tinta preta
F	Tinta vermelha
G	Tinta verde
H	Tinta azul
I	Seleccionar
J	Clique com o botão direito do rato
K	Ajuda
L	Orientar

CAPÍTULO 1

Acerca do ecrã interactivo com caneta SMART Podium

Painel de controlo

Observe a seguinte ilustração para localizar os botões de controlo da visualização no ecrã (OSD) e as fichas do lado esquerdo do ecrã interactivo com caneta.

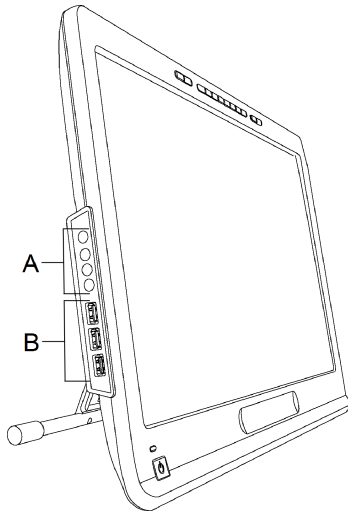

Item	Descrição
A	Botões de controlo da Visualização no ecrã (OSD) Utilize-os para seleccionar e configurar opções nas definições do menu de visualização no ecrã. Consulte <i>Alterar as definições no menu de visualização no ecrã</i> Na página 55 para mais informações.
B	Entradas USB Utilize as três entradas USB A 2.0 para ligar dispositivos USB.



CAPÍTULO 1

Acerca do ecrã interactivo com caneta SMART Podium

Painel de ligação

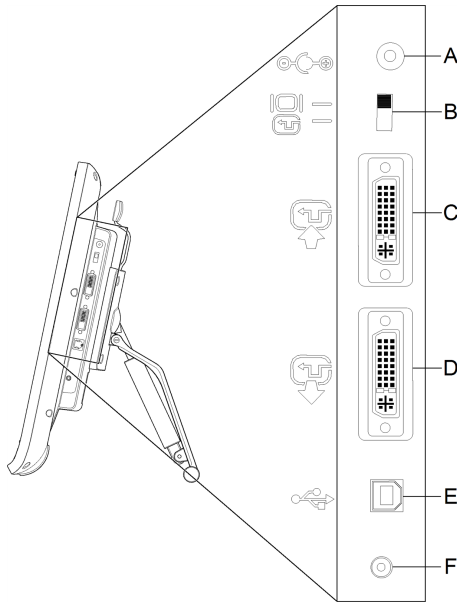
Utilize a seguinte ilustração para localizar as entradas no lado direito do ecrã interactivo com caneta.



Entrada	Descrição
A	Entrada do cabo de alimentação Liga o cabo de alimentação do ecrã interactivo com caneta a um adaptador CC.
B	Interruptor analógico/digital Alterna para Analógico  se utilizar uma ligação VGA ou para Digital  se utilizar uma ligação DVI.
C	Entrada de vídeo Liga o cabo DVI-I do ecrã interactivo com caneta ao computador ou portátil.
D	Saída de vídeo Liga o cabo DVI-I do ecrã interactivo com caneta a um segundo monitor ou dispositivo. O segundo monitor ou dispositivo espelha o que surge no ecrã interactivo com caneta.
E	Entrada USB B Liga o cabo USB do ecrã interactivo com caneta ao computador ou portátil.
F	Entrada do cabo da caneta Liga a caneta ao ecrã interactivo com caneta.

Capítulo 2

Instalar o ecrã interactivo com caneta SMART Podium

Requisitos de sistema	11
Para sistemas operativos Windows®	11
Para o software do sistema operativo Mac	12
Placas de vídeo	12
Monitores e projectores	12
Instalar o ecrã interactivo com caneta	13
Configurar o ecrã interactivo com caneta	13
Determinar o melhor local para o ecrã interactivo com caneta	13
Configurar a área de trabalho	14
Alterar o ângulo do ecrã interactivo com caneta	14
Remover e instalar o Suporte de inclinação suave	15
Orientar o ecrã interactivo com caneta	16
Integrar outros dispositivos	18

Este capítulo proporciona considerações e detalhes adicionais sobre a instalação do ecrã interactivo com caneta.

Requisitos de sistema

Antes de instalar o ecrã interactivo com caneta SMART Podium série 500, certifique-se de que o computador cumpre os seguintes requisitos.

Para sistemas operativos Windows®

- Sistema operativo
Windows Vista®, Windows Vista 64 bits, Windows XP ou Windows XP 64 bits
- Entrada de vídeo DVI ou VGA
- Entrada USB disponível

Para o software do sistema operativo Mac

- Mac OS X software do sistema operativo 10.4 ou posterior
- Entrada de vídeo DVI ou VGA
- Entrada USB disponível

i NOTAS

- Necessita de um adaptador de vídeo adequado para ligar o VGA ao cabo DVI-A ou o DVI-D ao cabo DVI-D.
- Para requisitos de sistema específicos, consulte as notas sobre a versão do software SMART Notebook ou software SMART Meeting Pro em smarttech.com/downloads.

Placas de vídeo

O ecrã interactivo com caneta suporta tanto sinais de vídeo digitais (DVI) como analógicos (VGA). Se estiver a actualizar a sua placa de vídeo, conclua a instalação do hardware e do software da placa de vídeo antes de ligar o ecrã interactivo com caneta. Se tiver outro monitor compatível com a sua placa de vídeo, pode ligá-lo à placa para verificar se esta funciona correctamente.

Embora possa ligar rapidamente o ecrã interactivo com caneta a uma placa de vídeo tanto com sinais DVI como VGA, geralmente um sinal DVI proporciona um melhor desempenho. Se o monitor tiver uma entrada digital e uma saída digital, não ocorrerá conversão no monitor.

i NOTA

- O ecrã interactivo com caneta não converte o sinal de vídeo e simplesmente transmite o sinal tal como é recebido. A Entrada Digital será a Saída Digital e a Entrada Analógica será a Saída Analógica.
- Dependendo das capacidades da sua placa de vídeo e do sistema operativo, poderá conseguir configurar o ecrã interactivo com caneta como um monitor espelhado, alargado ou independente. Para mais informações, consulte a documentação da sua placa de vídeo.

Monitores e projectores

Pode utilizar o ecrã interactivo com caneta como um ecrã interactivo autónomo ou em conjunto com outro ecrã. Pode ligar um segundo dispositivo, como um projector ou um monitor, à porta de saída de vídeo no ecrã interactivo com caneta. Quando ligado através da porta de saída de vídeo, o segundo dispositivo espelha a imagem no ecrã interactivo com caneta. Conclua a instalação do ecrã interactivo com caneta antes de ligar um segundo dispositivo.

CAPÍTULO 2

Instalar o ecrã interactivo com caneta SMART Podium

NOTA

Para mais informações sobre como configurar o computador e o sistema operativo para utilizar vários monitores, consulte a documentação do hardware e do sistema operativo.

Instalar o ecrã interactivo com caneta

Para instalar o ecrã interactivo com caneta, consulte o manual de Ligação Rápida fornecido com o produto. Pode também encontrar este documento no Web site de Suporte da SMART em smarttech.com/kb/170009.

Oriente o ecrã interactivo com caneta depois de o instalar. Consulte *Orientar o ecrã interactivo com caneta* Na página 16 para mais informações.

CUIDADO

- Ligue o ecrã interactivo com caneta a um computador com uma placa de vídeo que suporte uma frequência de actualização de 76 Hz. Se a frequência do sinal estiver configurada acima dos 76 Hz, a imagem pode apresentar faixas finas (como as faixas que surgem num ecrã) ou pode parecer tremida ou ondulada.
- Uma placa de vídeo incorrecta no computador pode danificar o monitor interactivo do ecrã interactivo com caneta.

NOTAS

- Quando uma imagem estática é apresentada durante um longo período de tempo, pode permanecer uma imagem residual durante um curto período de tempo. Para evitar este problema, utilize uma protecção de ecrã ou outra funcionalidade de gestão de energia.
- Para apresentar conteúdos HDCP, a placa de vídeo deve também ser compatível com HDCP 1.3.

Configurar o ecrã interactivo com caneta

Antes de utilizar o ecrã interactivo com caneta, certifique-se de que escolhe o melhor local, área de trabalho e ângulo para o ecrã.

Determinar o melhor local para o ecrã interactivo com caneta

Instale o ecrã interactivo com caneta num local fresco e seco, sem níveis excessivos de pó, humidade e fumo. Utilize o ecrã interactivo com caneta num ambiente com um intervalo de

CAPÍTULO 2

Instalar o ecrã interactivo com caneta SMART Podium

temperatura de 5°C a 35°C (41°F a 95°F) e um intervalo de humidade de 20% a 80% (sem condensação). Pode armazenar o ecrã interactivo com caneta num local com um intervalo de temperatura de -10°C a 60°C (14°F a 140°F) e um intervalo de humidade de 20% a 90% (sem condensação).

Tenha em conta que o ecrã interactivo com caneta gera calor quando está ligado. Para manter uma temperatura de funcionamento constante, não bloqueie nem cubra os orifícios de ventilação na parte de trás da unidade. Outros factores externos podem afectar o ecrã interactivo com caneta, como o calor gerado pelos sistemas de controlo ou outros equipamentos electrónicos. Certifique-se de que existe uma ventilação adequada em torno da unidade.

Utilize o rato e o teclado do computador para instalar os Controladores de Produto SMART antes de instalar o ecrã interactivo com caneta. O ecrã interactivo com caneta não pode fornecer a funcionalidade do teclado ou do estilete até que instale os Controladores de Produto SMART. Deve também manter o seu computador a uma distância de 5 m (16') da unidade ou utilizar um cabo de extensão USB. Desta forma evitará a degradação do sinal que ocorre com a utilização de um cabo USB mais comprido. O cabo de vídeo tem também limitações em termos de comprimento, pelo que não deve utilizar um cabo de vídeo RGB com um comprimento superior a 15 m (50').

Configurar a área de trabalho

Organize a sua área de trabalho para poder trabalhar confortavelmente. Posicione o ecrã interactivo com caneta e o teclado para um acesso fácil sem necessidade de se esforçar demasiado para o alcançar. Deve estar apto a ver confortavelmente o ecrã interactivo com caneta e quaisquer outros monitores com o mínimo de fadiga ocular.

Como a superfície do ecrã interactivo com caneta é ligeiramente mais alta do que a sua secretária, poderá ajustar a altura da cadeira para assegurar uma utilização confortável do dispositivo.

Pode também montar o ecrã interactivo com caneta sobre braços articulados ou suportes de outros fornecedores que cumpram as especificações VESA 100 para suportes de monitor.

Alterar o ângulo do ecrã interactivo com caneta

Pode inclinar o Suporte de inclinação suave para alterar o ângulo e a altura do ecrã interactivo com caneta. Para reduzir o brilho, pode utilizar o Suporte de inclinação suave associado para alterar o ângulo do ecrã interactivo com caneta.

i NOTA

Para mais informações sobre como remover o suporte, consulte *Remover e instalar o Suporte de inclinação suave* Na página seguinte.

CAPÍTULO 2

Instalar o ecrã interativo com caneta SMART Podium

■ Para alterar a altura do ecrã interativo com caneta

1. Segure no topo do ecrã interativo com caneta e, com os dedos, prima a alavanca no topo do suporte.
2. Faça subir ou descer o ecrã interativo com caneta para ajustar o ângulo do ecrã.

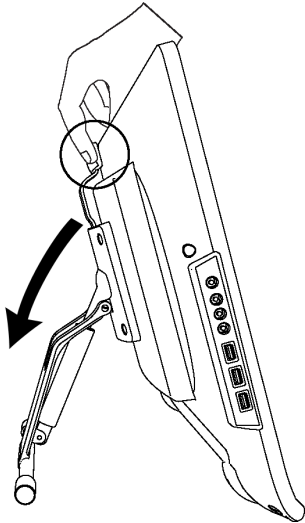

Remover e instalar o Suporte de inclinação suave

Pode remover o ecrã interativo com caneta do seu suporte.

▲ CUIDADO

- Pouse o ecrã interativo com caneta com cautela para não danificar os botões.
- Não coloque o ecrã interativo com caneta numa superfície que possa marcar, riscar ou danificar o ecrã.

■ Para remover o Suporte de inclinação suave

1. Coloque o ecrã interativo com caneta virado para baixo numa superfície plana.
2. Remova os quatro parafusos que prendem o suporte ao sistema de montagem VESA na parte de trás do ecrã interativo com caneta e remova o suporte.

■ Para instalar o Suporte de inclinação suave

1. Coloque o ecrã interativo com caneta virado para baixo numa superfície plana.
2. Coloque o suporte na parte de trás do ecrã interativo com caneta com a alavanca apontada para o topo do ecrã.
3. Alinhe os quatro orifícios do suporte com os quatro orifícios na parte de trás do ecrã interativo com caneta.
4. Introduza e aperte os quatro parafusos no sistema de montagem VESA.

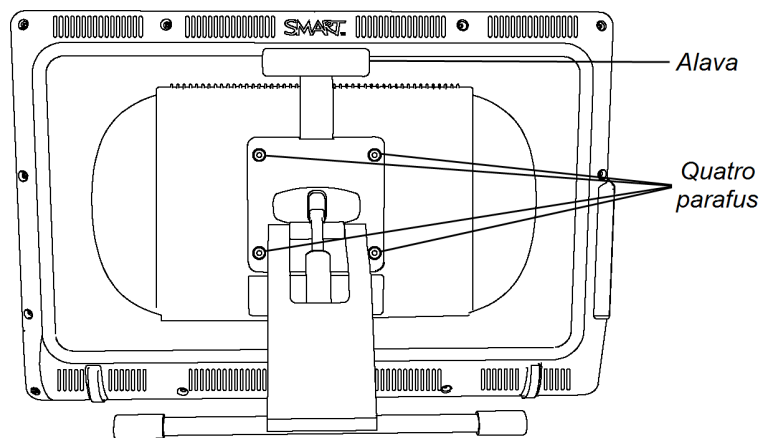

Orientar o ecrã interativo com caneta

Quando a localização do seu toque de caneta é mal interpretada (a tinta surge a uma distância do contacto real da caneta), deve orientar o ecrã interativo com caneta.

■ Para orientar o ecrã interativo com caneta

1. Prima **Orientar**  no lado direito do painel de botões luminosos situado no topo do ecrã interativo com caneta.

i NOTA

Se o ecrã interativo com caneta for o seu monitor secundário, poderá ter de premir a BARRA DE ESPAÇOS para movimentar o ecrã de orientação para o ecrã interativo com caneta.

CAPÍTULO 2

Instalar o ecrã interactivo com caneta SMART Podium

2. Se surgir o ecrã com pista que se segue, prima o estilete no ecrã no início da pista e depois utilize o estilete para desenhar um caminho até chegar ao fim do mesmo.

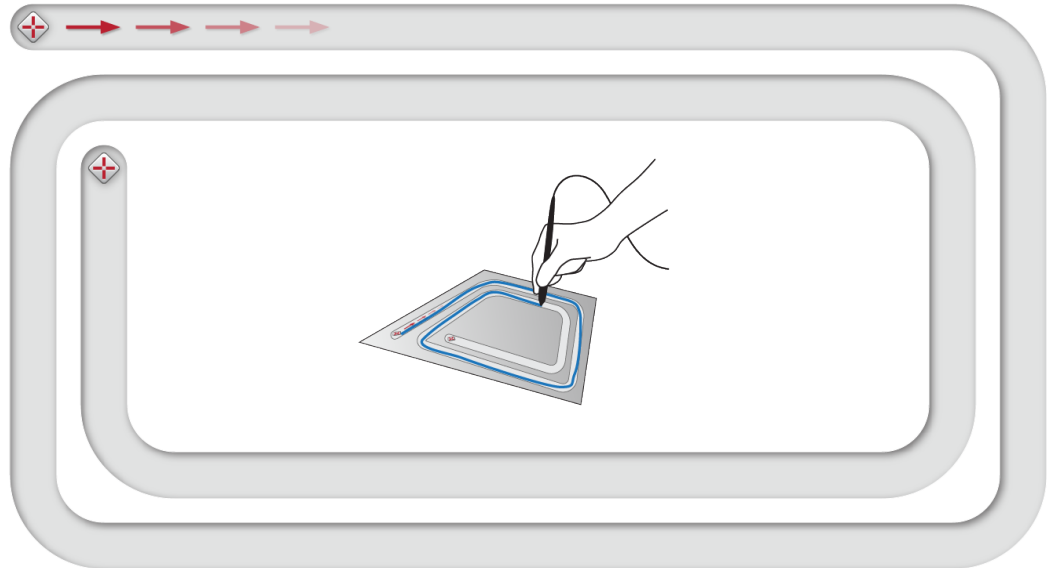

IMPORTANTE

Não pouse o pulso ou a palma da mão no ecrã, já que o seu toque poderá interferir no processo de orientação.

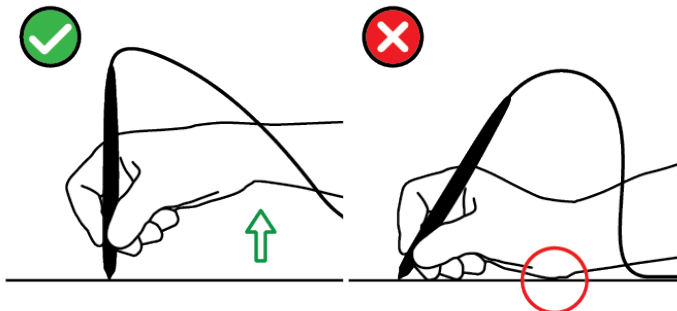

3. Levante o estilete do ecrã quando chegar ao fim da pista.
O ecrã de orientação é aberto e surge um alvo  no ecrã.

CAPÍTULO 2

Instalar o ecrã interactivo com caneta SMART Podium

- Utilize o estilete para premir o centro do alvo.

SUGESTÕES

- Para orientar correctamente o ecrã, prima o estilete no ecrã próximo do primeiro alvo. Deslize o estilete ao longo do ecrã até ao centro do alvo. Mantenha por alguns segundos o estilete no centro do alvo antes de o remover do ecrã. Repita a operação para cada alvo que surja.
- Pode orientar novamente um alvo premindo **Orientar** no painel de botões luminosos ou a tecla da SETA PARA A ESQUERDA do teclado.
- Prima a tecla ESC no teclado se pretender fechar o ecrã de orientação antes de concluir o procedimento de orientação. Caso contrário, o ecrã de orientação fechar-se-á depois de premir o último alvo.

- Levante a caneta da superfície do ecrã interactivo com caneta.

NOTA

O computador regista o ponto no monitor em que remove a caneta da superfície do ecrã.

O alvo move-se para o ponto de orientação seguinte.

- Repita os passos 4 a 5 até premir todos os alvos.

A janela de orientação é encerrada.

Integrar outros dispositivos

Pode ligar outro dispositivo, como um projector, um monitor ou um quadro interactivo SMART Board™, directamente ao ecrã interactivo com caneta. Com esta configuração, tudo o que vir no ecrã interactivo com caneta surgirá também no outro monitor. Quando liga um projector ou um monitor, o sinal de vídeo do computador é automaticamente enviado para o projector ou monitor. São disponibilizadas outras opções de integração se ampliar o sinal de vídeo.

NOTA

A resolução do ecrã do computador ligado deve estar definida para uma resolução suportada pelo projector.

CAPÍTULO 2

Instalar o ecrã interactivo com caneta SMART Podium

■ Para ligar um projector ou monitor

Para o funcionamento do DVI, ligue um segundo DVI ao cabo de vídeo DVI (não incluído) na porta da saída de vídeo situada no ecrã interactivo com caneta e a ficha de entrada de vídeo DVI-D ou DVI-I no outro dispositivo.

OU

Para o funcionamento do VGA, ligue um segundo VGA ao cabo DVI-A (não incluído) na porta da saída de vídeo situada no ecrã interactivo com caneta e a ficha de entrada de vídeo VGA no outro dispositivo.

i NOTAS

- Para mais informações sobre as fichas do outro dispositivo, leia as instruções fornecidas com o dispositivo.
- Se pretende utilizar um cabo de vídeo com mais de 15 m (50') de comprimento, deve reforçar o sinal de vídeo com um amplificador de distribuição de vídeo. Para apresentar conteúdos HDCP, o amplificador deve também ser compatível com HDCP 1.3.

Capítulo 3

Instalar o software SMART

Instalar o software SMART Notebook	21
Instalar o software SMART Meeting Pro	22

Deve instalar o software SMART no computador que está ligado ao ecrã interactivo com caneta para poder utilizar o mesmo.

O software SMART inclui os seguintes elementos:

- Controladores de Produto SMART, que activam a tinta digital
- Software SMART Notebook

OU

Software SMART Meeting Pro

i NOTA

Para portáteis que serão utilizados apenas ocasionalmente com o ecrã interactivo com caneta, pode utilizar um cabo de início automático SMART GoWire ao invés de instalar o software SMART (consulte *Utilizar um cabo de início automático SMART GoWire* Na página 37 para mais informações).

Instalar o software SMART Notebook

O DVD do software SMART Notebook inclui dois componentes numa instalação consolidada:

- Controladores de Produto SMART
- Software SMART Notebook

Para requisitos de sistema específicos, consulte as notas sobre a versão do software SMART Notebook em smarttech.com/downloads.

IMPORTANTE

- Estabeleça ligação à Internet antes de instalar o software SMART para que possa obter uma chave de activação do software e transferir actualizações do software.
- Registe o software para obter uma chave do produto para a activação. Se não obtiver uma chave do produto, poderá utilizar o software SMART Notebook durante 30 dias.

Para instalar o software SMART Notebook e os Controladores de Produto SMART

1. Coloque o DVD de instalação incluído na unidade de DVD do computador.
Surge o assistente de instalação.
2. Siga as instruções no ecrã e introduza a chave de activação do produto quando tal lhe for solicitado.

NOTA

Registe online o seu ecrã interactivo com caneta utilizando o número de série que se encontra no meio da etiqueta na parte de trás do ecrã interactivo com caneta. Encontrará a etiqueta do ecrã interactivo com caneta nos seguintes locais:

- na parte inferior central da parte de trás do ecrã interactivo com caneta
- no canto inferior direito da parte de trás do ecrã interactivo com caneta

3. Clique no ícone do software **SMART**  na área de notificação (sistemas operativos Windows) ou na Dock (software do sistema operativo Mac) e seleccione **Verificar existência de actualizações**.
Surge o ecrã *SMART Product Update*.
4. Siga as instruções no ecrã para instalar ou actualizar o software SMART Notebook e os Controladores de Produto SMART de acordo com as suas versões mais recentes.

Instalar o software SMART Meeting Pro

O cabo de início automático SMART GoWire inclui os Controladores de Produto SMART e o software SMART Meeting Pro, pré-instalados e activados. Consulte *Utilizar um cabo de início automático SMART GoWire* Na página 37

O cabo de início automático SMART GoWire inclui também uma chave do produto para uma activação do software SMART Meeting Pro no computador. A transferência do software SMART Meeting Pro inclui dois componentes numa instalação consolidada:

CAPÍTULO 3

Instalar o software SMART

- Controladores de Produto SMART
- Software SMART Meeting Pro

Este software exige um computador com sistema operativo Windows. Para requisitos de sistema específicos, consulte as notas sobre a versão do software SMART Meeting Pro em smarttech.com/downloads.

IMPORTANTE

Se não activar o software, poderá utilizar o software SMART Meeting Pro durante 30 dias.

Para transferir o software SMART Meeting Pro e os Controladores de Produto SMART

1. Vá para www.smarttech.com/downloads.
2. Percorra a página até ao software SMART Meeting Pro, clique em *Escolha uma versão* e seleccione a versão mais recente do software SMART Meeting Pro.
3. Clique em **Transferir**.
4. Siga as instruções no ecrã para guardar o ficheiro executável no ambiente de trabalho.

Para instalar o software SMART Meeting Pro e os Controladores de Produto SMART

1. Faça duplo clique sobre o ficheiro executável.
2. Siga as instruções no ecrã e introduza a sua chave de activação do produto quando tal lhe for solicitado.

NOTA

Registe online o seu ecrã interactivo com caneta utilizando o número de série que se encontra no meio da etiqueta na parte de trás do ecrã interactivo com caneta. Encontrará a etiqueta do ecrã interactivo com caneta nos seguintes locais:

- na parte inferior central da parte de trás do ecrã interactivo com caneta
- no canto inferior direito da parte de trás do ecrã interactivo com caneta

3. Clique no ícone do **SMART Meeting Pro**  na área de notificação e seleccione **Verificar existência de actualizações**.

Surge a janela *SMART Product Update*.

4. Siga as instruções no ecrã para instalar ou actualizar o software SMART Meeting Pro e os Controladores de Produto SMART de acordo com as suas versões mais recentes.

Capítulo 4

Utilizar o ecrã interactivo com caneta SMART Podium

Ligar e desligar o ecrã interactivo com caneta	26
Utilizar o estilete	26
Componentes do estilete	27
Escrever ou desenhar com tinta digital	28
Apagar tinta digital	29
Alterar as definições do apagador	29
Manipular objectos com o estilete	29
Introduzir texto no ecrã interactivo com caneta	30
Utilizar os botões luminosos	31
Trabalhar com aplicações com Reconhecimento de tinta	32
Ver uma lista de aplicações com Reconhecimento de tinta	32
Desactivar o Reconhecimento de tinta	33
Trabalhar com aplicações sem Reconhecimento	34
Capturar e guardar notas	34
Limpar todas as notas do ecrã	35
Restaurar notas limpas	35
Fechar a camada transparente	35
Personalizar a camada transparente	36
Utilizar um cabo de início automático SMART GoWire	37

Este capítulo descreve o funcionamento básico do ecrã interactivo com caneta, como escrever e apagar notas digitais e trabalhar com aplicações com Reconhecimento de tinta.

Ligar e desligar o ecrã interactivo com caneta

Siga estas instruções para ligar e desligar o ecrã interactivo com caneta.

■ Para ligar o ecrã interactivo com caneta

Prima o botão de **Ligar/desligar** no lado esquerdo frontal do ecrã interactivo com caneta.

NOTAS

- Se a luz do indicador do botão de ligar/desligar na frente do ecrã interactivo com caneta estiver apagada, o ecrã interactivo com caneta não está ligado à corrente.
- O ecrã interactivo com caneta desliga-se automaticamente ao fim de um minuto sem entrada de vídeo.

■ Para desligar o ecrã interactivo com caneta



Prima o botão de **Ligar/desligar** no lado esquerdo frontal do ecrã interactivo com caneta.

Utilizar o estilete

Pode utilizar o estilete para seleccionar, controlar, mover e manipular itens e objectos no ecrã. Pode também escrever notas e desenhar no ecrã com tinta digital.

O estilete do ecrã interactivo com caneta não funciona a pilhas e é ergonómico e agradável ao tacto. Segure no estilete tal como o faria com uma caneta ou um lápis vulgar. Enquanto trabalha com o ecrã interactivo com caneta, pode descansar a mão no monitor, tal como se este fosse uma folha de papel. Pode inclinar o estilete de qualquer forma para que tenha o máximo de conforto a escrever ou desenhar.

IMPORTANTE



Só poderá escrever notas sobre aplicações e o ambiente de trabalho se os Controladores de Produto SMART estiverem em execução no seu computador. Se vir o ícone  ou  na área de notificação do Windows ou na Dock do Mac, os Controladores de Produto SMART não estão em execução no seu computador ou o produto não está correctamente ligado.

SUGESTÕES

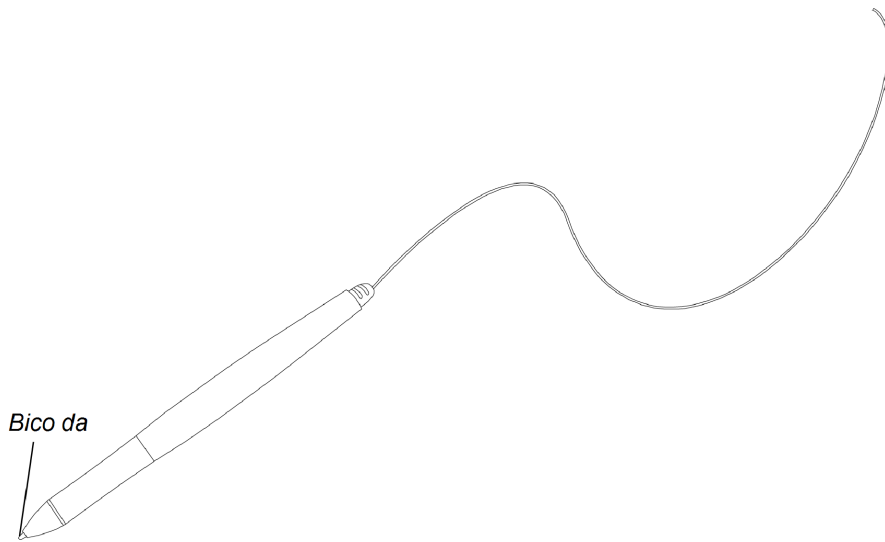
- Quando o estilete não está a ser utilizado, coloque-o no suporte magnético da caneta na frente do ecrã interactivo com caneta.
- Pode utilizar o software SMART Notebook ou o software SMART Meeting Pro para tomar as suas apresentações interactivas e dinâmicas. Para mais informações sobre o que pode fazer com o software SMART Notebook ou o software SMART Meeting Pro, consulte a Ajuda online do software SMART.



Componentes do estilete

Componente	Descrição
Bico da caneta	<p>Prima um botão Cor da caneta e toque com o bico da caneta na superfície do ecrã para escrever com tinta digital.</p> <p> SUGESTÃO</p> <p>Prima o bico da caneta no ecrã com firmeza para fazer surgir a tinta digital.</p> <p> CUIDADO</p> <p>Substitua o estilete quando o bico da caneta apresentar sinais de desgaste. Se o bico da caneta se desgastar demasiado, poderá riscar ou danificar a superfície do ecrã interactivo com caneta.</p>

Escrever ou desenhar com tinta digital

Pode utilizar o estilete para escrever ou desenhar com tinta digital no software SMART Notebook, software SMART Meeting Pro e outros programas.

■ Para escrever ou desenhar com tinta digital

1. Segure no estilete.
2. Prima um dos botões **Cor da caneta** do painel de botões luminosos.

Uma camada transparente (também designada por Camada de tinta) surge como uma moldura em torno do ecrã.

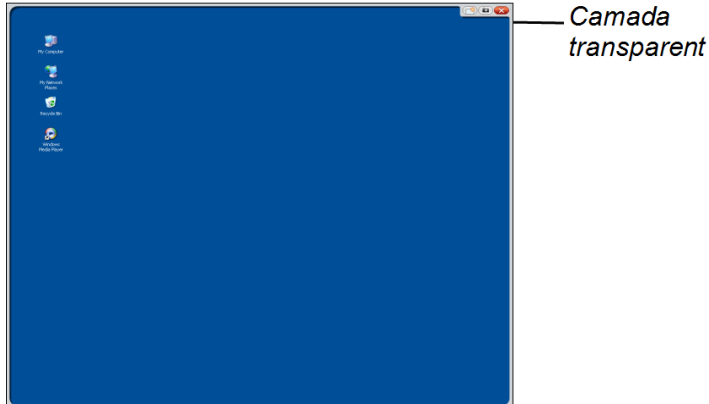

3. Escreva ou desenehe na camada transparente para escrever notas e desenhar sobre o ambiente de trabalho e outros programas sem Reconhecimento.

i NOTA

Consulte *Trabalhar com aplicações sem Reconhecimento* Na página 34 para mais informações sobre como utilizar a camada transparente.

Apagar tinta digital

Pode utilizar o estilete para apagar tinta digital.

■ Para apagar tinta digital

1. Prima **Apagador**  no painel de botões luminosos.
2. Prima o estilete no ecrã e movimente-o sobre a tinta digital que pretende apagar.

Alterar as definições do apagador

Pode alterar o tamanho predefinido do apagador para que o apagador tenha uma área maior ou menor.

■ Para alterar as definições do apagador

1. Prima o ícone do **software SMART**  na área de notificação (computadores Windows) ou na Dock (computadores Mac) e seleccione **Painel de controlo**.

OU

Prima o ícone  do **SMART Meeting Pro** na área de notificação e seleccione **Painel de controlo**.

Surge o painel de controlo SMART.

2. Prima **Definições do hardware SMART**.
3. Seleccione **Definições da caneta e do botão** na lista pendente.
4. Prima **Definições do apagador**.
5. Seleccione o tamanho do apagador.
6. Prima **OK** para guardar as definições.
7. Prima **OK** para fechar o painel de controlo.

Manipular objectos com o estilete

Os objectos podem ser ícones, botões, ligações e outros componentes de aplicações que surgem no ecrã. Pode manipular estes objectos premindo o estilete no monitor do ecrã interactivo com caneta tal como seguidamente se descreve.

■ Para seleccionar um objecto

Prima Seleccionar  no painel de botões luminosos e depois o estilete no monitor para seleccionar o objecto.

NOTAS

- Este gesto da caneta realiza um clique vulgar do rato.
- Este gesto da caneta inicia programas se o seu sistema operativo estiver definido para iniciar aplicações com um único clique.

■ Para fazer duplo clique num objecto

Prima Seleccionar  no painel de botões luminosos e depois prima e liberte rapidamente o objecto duas vezes com o estilete.

SUGESTÃO

Pode utilizar este procedimento para iniciar aplicações se o seu sistema operativo estiver definido para iniciar aplicações com um duplo clique.

■ Para clicar com o botão direito do rato ou com a tecla CTRL premida num objecto

Prima **Clicar com o botão direito do rato**  no painel de botões luminosos e depois o estilete no ecrã uma vez.

Surge o menu do clique com o botão direito do rato.

■ Para mover um objecto

1. Prima o estilete sobre o objecto que pretende mover.
2. Mantendo o estilete no ecrã, arraste lentamente o objecto.
3. Quando alcançar a posição pretendida, liberte o objecto.

Introduzir texto no ecrã interactivo com caneta













Pode introduzir texto em caixas de texto no ecrã interactivo com caneta utilizando o teclado no ecrã ou um teclado ligado ao computador.

■ **Para introduzir texto com o teclado no ecrã**

1. Selecciona a área em que pretende introduzir texto.
2. Prima **Teclado**  no painel de botões luminosos.
Surge o teclado no ecrã.
3. Toque com o estilete nas teclas do teclado no ecrã para introduzir texto.

Utilizar os botões luminosos

Prima os seguintes botões luminosos para executar as seguintes funções.

Botão	Descrição
 Capturar	Prima este botão para iniciar a Barra de ferramentas da Captura de ecrã.
 Iniciar software	Prima este botão para iniciar o software SMART Notebook ou o software SMART Meeting Pro.
 Teclado	Prima este botão para iniciar o teclado no ecrã.
 Apagador	Prima este botão para apagar tinta do monitor com o estilete.
 Tinta preta	Prima este botão para escrever no ecrã com o estilete em tinta preta.
 Tinta vermelha	Prima este botão para escrever no ecrã com o estilete em tinta vermelha.
 Tinta verde	Prima este botão para escrever no ecrã com o estilete em tinta verde.
 Tinta azul	Prima este botão para escrever no ecrã com o estilete em tinta azul.
 Seleccionar	Prima este botão para utilizar o estilete para seleccionar objectos, controlar o computador e clicar com o botão esquerdo do rato.
 Clique com o botão direito do rato	Prima este botão para utilizar o estilete para efectuar no ecrã um clique com o botão direito do rato ou com a tecla CTRL premida.
 Ajuda	Prima este botão para iniciar a Ajuda online do software SMART Notebook ou do software SMART Meeting Pro.
 Orientar	Prima este botão para iniciar o procedimento de orientação.

Trabalhar com aplicações com Reconhecimento de tinta

Quando escreve sobre uma aplicação com Reconhecimento de tinta, a aplicação reconhece as suas notas e integra-as num ficheiro como um objecto ou texto escrito. O software SMART Notebook e o software SMART Meeting Pro são exemplos de aplicações com Reconhecimento de tinta. As aplicações Microsoft Word, Excel® e PowerPoint® têm também Reconhecimento de tinta.

Para guardar as notas como parte de um ficheiro numa aplicação com Reconhecimento de tinta, guarde o ficheiro da forma habitual. Em algumas aplicações do Windows, como o Word e o Excel, pode seleccionar opções adicionais na barra de ferramentas de Reconhecimento de tinta. Pode utilizar esta barra de ferramentas para guardar as notas num ficheiro .notebook ou para guardá-las como texto. Consulte a Ajuda online do software SMART para mais informações sobre a barra de ferramentas de Reconhecimento de tinta.

Se o ecrã interactivo com caneta estiver ligado a um computador Windows, pode capturar as suas notas e o fundo da aplicação e posteriormente guardá-los num ficheiro .notebook tanto em aplicações com Reconhecimento de tinta como não. Consulte a Ajuda online do software SMART Notebook ou do software SMART Meeting Pro para mais informações sobre como utilizar aplicações com Reconhecimento de tinta.

Ver uma lista de aplicações com Reconhecimento de tinta

Pode abrir e ver uma lista de aplicações com Reconhecimento de tinta no painel de controlo SMART.

■ Para ver uma lista de aplicações com Reconhecimento de tinta

1. Prima o ícone do **SMART software**  na área de notificação Windows ou na Dock Mac e seleccione **Painel de controlo**.

OU

Prima o ícone  do **SMART Meeting Pro** na área de notificação e seleccione **Painel de controlo**.

Surge o painel de controlo SMART.

CAPÍTULO 4

Utilizar o ecrã interactivo com caneta SMART Podium

2. Prima **Configurar ferramentas SMART**.
3. Prima **Definições do programa com reconhecimento de tinta**.

Surge a janela *Reconhecimento* com a lista de aplicações com Reconhecimento de tinta.

SUGESTÃO

Se surgir uma marca de verificação na coluna *Reconhecimento activado* as funcionalidades de Reconhecimento de tinta dessa aplicação estão activadas. Desmarque a caixa de verificação para desactivar as funcionalidades de Reconhecimento de tinta de uma aplicação.

Desactivar o Reconhecimento de tinta

Pode desactivar as funcionalidades de Reconhecimento de tinta para uma aplicação específica ou para todas as aplicações.

NOTA

Quando desactiva o Reconhecimento de tinta, a aplicação torna-se sem Reconhecimento. Pode continuar a escrever no ecrã utilizando a camada transparente, mas a aplicação não reconhecerá as notas nem as integrará no seu ficheiro. Consulte *Trabalhar com aplicações sem Reconhecimento* Na página seguinte para mais informações sobre como escrever na camada transparente.

Para desactivar o Reconhecimento de tinta

1. Prima o ícone do **SMART software**  na área de notificação Windows ou na Dock Mac e seleccione **Painel de controlo**.

OU

Prima o ícone  do **SMART Meeting Pro** na área de notificação e seleccione **Painel de controlo**.

Surge o painel de controlo SMART.

2. Prima **Configurar ferramentas SMART**.
3. Prima **Definições do programa com reconhecimento de tinta**.

Surge a janela *Reconhecimento* com a lista de aplicações com Reconhecimento de tinta.

4. Desmarque a caixa de verificação na coluna *Reconhecimento activado* para desactivar as funcionalidades de Reconhecimento de tinta dessa aplicação.

Trabalhar com aplicações sem Reconhecimento

Se uma aplicação não tiver Reconhecimento, o que quer que seja que escreva ou desenhe no ecrã é escrito sobre uma camada transparente (também designada por Camada de tinta) que surge sobre a aplicação corrente. A camada transparente também aparece quando tenta escrever ou desenhar sobre o ambiente de trabalho.

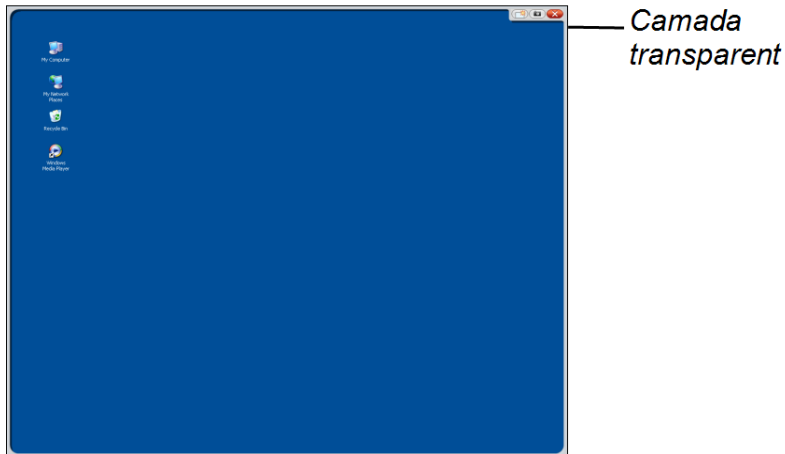

Depois de acabar de escrever e desenhar sobre a camada transparente, pode guardar ou limpar as suas notas. Se limpar as notas por engano, poderá restaurá-las.

i NOTA

Pode personalizar a camada transparente. Para mais informações sobre como utilizar a camada transparente para desenhar sobre aplicações sem Reconhecimento, consulte a Ajuda online do software SMART Notebook ou do software SMART Meeting Pro.

Capturar e guardar notas

Pode guardar as suas notas em qualquer momento.

■ Para capturar e guardar notas

1. Prima **Capturar**  no canto superior direito da camada transparente.

A captura de ecrã surge como uma imagem numa página do software SMART Notebook ou software SMART Meeting Pro.

CAPÍTULO 4

Utilizar o ecrã interactivo com caneta SMART Podium

2. Seleccione **Ficheiro > Guardar** para guardar a captura de ecrã num ficheiro .notebook.

SUGESTÃO

Se pretende guardar as notas mas não efectuar uma captura do ecrã inteiro, pode utilizar a barra de ferramentas da Captura de Ecrã para mais opções de captura. Consulte a Ajuda online do software SMART Notebook ou do software SMART Meeting Pro para mais informações.

Limpar todas as notas do ecrã

Pode limpar as suas notas em qualquer momento.

■ Para limpar todas as notas do ecrã

Prima **Limpar**  no canto superior direito da camada transparente.

Restaurar notas limpas

Se limpar as notas por engano, poderá restaurá-las. Poderá também restaurá-las depois de fechar a camada transparente.

■ Para restaurar notas limpas

Prima **Anular**  na barra de ferramentas das Ferramentas flutuantes (software SMART Notebook) ou na barra de ferramentas do SMART Business (software SMART Meeting Pro).

NOTA

Para mais informações sobre as ferramentas disponíveis, consulta a Ajuda online do software SMART.

■ Para restaurar notas limpas depois de fechar a camada transparente

Prima a imagem em miniatura **Clique aqui para restaurar a tinta** que surge no canto inferior direito do ecrã. A imagem permanece durante cinco segundos depois de a camada transparente ter sido fechada.

Fechar a camada transparente

Pode fechar a camada transparente em qualquer momento.

■ Para fechar a camada transparente

Prima **Fechar**  no canto superior direito da camada transparente.

CAPÍTULO 4

Utilizar o ecrã interactivo com caneta SMART Podium

i NOTAS

- As notas são limpas quando fecha a camada transparente.
- Se pretende guardar as suas notas, efectue uma captura de ecrã antes de fechar a camada transparente (consulte *Capturar e guardar notas* Na página34).
- Se limpar as notas por engano, poderá restaurá-las (consulte *Restaurar notas limpas* Na página anterior).

Personalizar a camada transparente

Pode personalizar a camada transparente (também designada por Camada de tinta).

■ Para personalizar a camada transparente

1. Prima um botão **Cor da caneta**  no painel de botões luminosos.
Surge uma camada transparente sobre o programa corrente.
2. Clique com o botão direito do rato e seleccione **Opções da camada de tinta** no menu que surge.
Surge a caixa de diálogo *Definições da camada de tinta*.

CAPÍTULO 4

Utilizar o ecrã interactivo com caneta SMART Podium

3. Ajuste as seguintes definições:

- Desmarque a caixa de verificação **Mostrar limite em torno da camada de tinta** para visualizar a camada transparente sem limite.
- Desmarque a caixa de verificação **Permitir mensagens de pop-up em balão** para impedir que a imagem em miniatura *Clique aqui para restaurar a tinta* surja depois de limpar as notas.
- Desmarque a caixa de verificação **botões Captura de ecrã, Limpar e Fechar** para impedir que estas opções surjam no canto superior direito da camada transparente.
- Marque a caixa de verificação **Fechar camada de tinta com o ponteiro** para desactivar as opções do menu que surgem quando clica na camada transparente com o estilete.

NOTA

Quando esta funcionalidade está activada, um simples toque da caneta fecha a camada transparente e limpa automaticamente as notas.

- Marque a caixa de verificação **Guardar sempre a tinta** caso pretenda que as suas notas sejam automaticamente capturadas num ficheiro .notebook quando fecha a camada transparente.

Utilizar um cabo de início automático SMART GoWire

Qualquer computador ligado ao ecrã interactivo com caneta necessita de software SMART, Deve instalar este software no computador da sala para que este esteja sempre pronto a funcionar (consulte *Instalar o software SMART* Na página21 para mais informações).

Se pretende ligar um computador ou portátil que não tenha o software SMART instalado, pode ligar um cabo de início automático SMART GoWire. O cabo de início automático SMART GoWire contém os Controladores de Produto SMART e o software SMART Meeting Pro e inicia-os automaticamente.

IMPORTANTE

O ecrã interactivo com caneta SMART Podium série 500 suporta apenas o cabo de início automático SMART GoWire para o software SMART Meeting Pro 2.3. Não suporta versões anteriores ou o cabo de início automático SMART GoWire para o software SMART Notebook.

CAPÍTULO 4

Utilizar o ecrã interactivo com caneta SMART Podium

■ Para utilizar um cabo de início automático SMART GoWire

1. Certifique-se de que o computador ou portátil está correctamente ligado ao ecrã interactivo com caneta (consulte *Instalar o ecrã interactivo com caneta SMART Podium* Na página 11 para mais informações).
2. Ligue a ficha USB A do cabo de início automático SMART GoWire a uma entrada USB no computador ou portátil.
3. Ligue a ficha USB B do cabo de início automático SMART GoWire à entrada USB do painel de ligação do ecrã interactivo com caneta.

O software SMART é iniciado e surge a caixa de diálogo *Reproduzir automaticamente*.

NOTA

O software SMART não está a ser instalado no computador ou portátil. É executado a partir do cabo de início automático SMART GoWire.

4. Seleccione a opção **Iniciar o SMART Meeting Pro**.

O software SMART Meeting Pro é aberto. Pode utilizar o software SMART Meeting Pro enquanto o cabo de início automático SMART GoWire estiver ligado.

■ Para desligar um cabo de início automático SMART GoWire

1. Guarde o ficheiro do software SMART Meeting Pro no computador ou portátil, se necessário. Pode guardar o ficheiro como um ficheiro .ppt, .pdf ou .notebook.

IMPORTANTE

Só pode abrir um ficheiro .notebook num computador com o software SMART Meeting Pro instalado ou num que esteja ligado a um produto interactivo SMART através de um cabo de início automático SMART GoWire.

2. Prima o ícone do **SMART Meeting Pro**  na área de notificação e seleccione **Sair**.
3. Desligue o cabo de início automático SMART GoWire do computador ou portátil e do ecrã interactivo com caneta.

Capítulo 5

Manutenção do ecrã interactivo com caneta SMART Podium

Limpar o ecrã	39
Limpar o monitor das câmaras e a fita reflectora	40
Manter a ventilação	41
Prevenir a condensação	41

Se efectuar uma manutenção adequada do ecrã interactivo com caneta, este poderá ser utilizado durante vários anos.

Limpar o ecrã

Siga estas instruções para limpar o monitor do ecrã interactivo com caneta sem danificá-lo ou outros componentes do produto. Deve limpar o ecrã uma vez por semana porque a sujidade e o pó podem colar-se ao ecrã.

CUIDADO

- Utilize apenas um pano húmido para limpar o ecrã. Não utilize limpa-vidros, solventes orgânicos (como álcool) ou mesmo um detergente suave para limpar o ecrã. Se utilizar este tipo de produtos, poderá danificar o acabamento do ecrã ou os componentes electrónicos da unidade. A utilização deste tipo de produtos implica também a anulação da garantia.
- Não utilize marcadores de tinta permanente ou de apagar a seco no ecrã. Se utilizar marcadores de apagar a seco no ecrã, remova a tinta o mais rapidamente possível com um pano sem pêlos e não abrasivo.
- Não esfregue o ecrã com um material denso ou rugoso.
- Não aplique pressão no ecrã.
- Evite tocar na fita reflectora preta entre o ecrã e o bisel e certifique-se de que se mantém seca. Se danificar esta fita, a interactividade do toque será afectada.

■ Para limpar o ecrã

1. Desligue o computador e posteriormente as fontes de alimentação do computador e do ecrã interactivo com caneta.
2. Limpe o ecrã com um pano sem pêlos, não abrasivo e antiestático.

Limpar o monitor das câmaras e a fita reflectora

A tecnologia DVIT do ecrã utiliza quatro câmaras nos cantos do ecrã e o material reflector entre o ecrã e os biséis. A acumulação excessiva de pó nos monitor das câmaras ou na fita reflectora pode afectar o desempenho do toque.

Estas áreas devem ser inspeccionadas anualmente em busca de pó e devem ser limpas caso se verifique uma acumulação óbvia de pó.

▲ CUIDADO

- Não utilize ar comprimido para limpar o monitor das câmaras ou as extremidades.
- Utilize apenas água para humedecer o pano. Não utilize produtos de limpeza ou químicos.

■ Para limpar o monitor das câmaras e a fita reflectora

1. Humedeça ligeiramente com água um pano sem pêlos e limpo.
2. Utilizando o pano, limpe suavemente o monitor das câmaras nos cantos superiores e a fita reflectora ao longo do topo do monitor do ecrã interactivo com caneta.
3. Limpe suavemente a fita reflectora nas partes laterais do monitor do ecrã interactivo com caneta.
4. Limpe suavemente o monitor das câmaras nos cantos inferiores e a fita reflectora ao longo da parte inferior do monitor do ecrã interactivo com caneta.
5. Seque a fita reflectora com um pano limpo e sem pêlos.

Manter a ventilação

O ecrã interactivo com caneta exige ventilação para que as ventoinhas possam arrefecer a unidade. A acumulação de pó nos orifícios de ventilação compromete o arrefecimento e provoca falhas no produto.

CUIDADO

- Evite instalar ou utilizar o ecrã interactivo com caneta numa área com níveis excessivos de pó, humidade ou fumo.
- Limpe os orifícios de ventilação acessíveis com um pano seco todos os meses.
- Utilize um aspirador com um tubo fino na extremidade para limpar os orifícios de ventilação da parte de trás todos os anos.

Prevenir a condensação

O ecrã interactivo com caneta contém camadas de vidro aptas a recolher condensação, especialmente nas seguintes condições:

- Temperaturas extremas com elevada humidade
- Variações rápidas na humidade, que ocorrem quando o produto é utilizado perto de água, como um poço, piscina, caldeira ou ventilador do sistema de ar condicionado
- Exposição directa à luz do sol

Evite estas condições.

Capítulo 6

Resolução de problemas do ecrã interactivo com caneta SMART Podium

Verificar a alimentação do ecrã interactivo com caneta	44
Problemas do indicador do botão de ligar/desligar	44
Verificar o estado do ecrã interactivo com caneta	46
Problemas do indicador de estado	47
Problemas do estilete	47
Problemas da imagem	48
Problemas do monitor VGA	50
Problemas do controlo e da escrita	52
Problemas específicos de sistemas Mac	53
Remover os ficheiros de preferência de tinta de computadores Mac	54

Este capítulo proporciona-lhe as informações necessárias para resolver problemas simples que podem ocorrer no ecrã interactivo com caneta.

Verificar a alimentação do ecrã interactivo com caneta

O botão de ligar/desligar acende-se para indicar se a energia está a chegar ao ecrã interactivo com caneta.

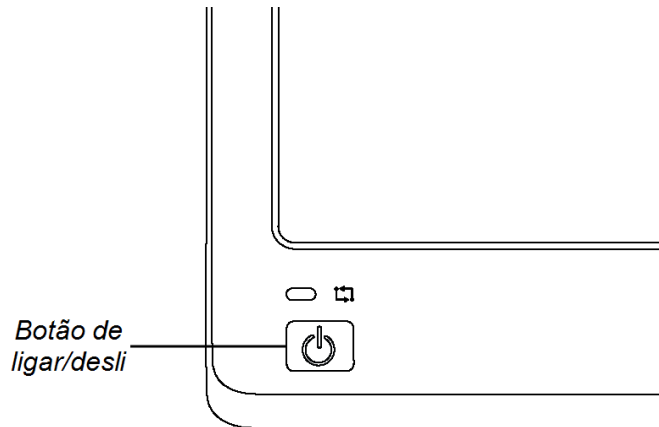

Se o indicador do botão de ligar/desligar está...	O ecrã interactivo com caneta está...
verde fixo	ligado e a funcionar normalmente
verde intermitente	a aquecer
amarelo fixo	inactivo
desligado	sem receber energia

Problemas do indicador do botão de ligar/desligar

Caso se depare com problemas no indicador do botão de ligar/desligar, consulte a seguinte tabela.

Sintoma	Solução
O indicador do botão de ligar/desligar está verde mas não consegue ver imagens no ecrã.	Consulte <i>Problemas da imagem</i> Na página48.

CAPÍTULO 6

Resolução de problemas do ecrã interactivo com caneta SMART Podium

Sintoma	Solução
O indicador do botão de ligar/desligar passa a amarelo depois de estar verde durante algum tempo sem saída de vídeo.	<ul style="list-style-type: none">• Certifique-se de que o comprimento do cabo de vídeo não excede os 15 m (50').• Desligue o computador e certifique-se de que:<ul style="list-style-type: none">○ o cabo de vídeo está correctamente ligado ao ecrã interactivo com caneta e ao computador;○ o cabo de vídeo não está dobrado nem partido e não tem pinos dobrados nem partidos em cada uma das fichas; e <div data-bbox="829 562 1471 699" style="background-color: #f0f0f0; padding: 5px;"><p>i NOTA</p><p>Se utilizar um adaptador do cabo de vídeo, verifique também essas ligações.</p></div> <ul style="list-style-type: none">○ a placa de vídeo do computador está correctamente instalada e a funcionar adequadamente.• Se o problema persistir, consulte <i>Problemas da imagem</i> na página 42.
O indicador do botão de ligar/desligar está desactivado.	<ul style="list-style-type: none">• Certifique-se de que o cabo de alimentação está correctamente ligado.• Se o indicador do botão de ligar/desligar continuar desactivado, contacte o Suporte técnico da SMART.

Verificar o estado do ecrã interactivo com caneta

O indicador de Estado mostra se a caneta está ou não a interagir com o ecrã.

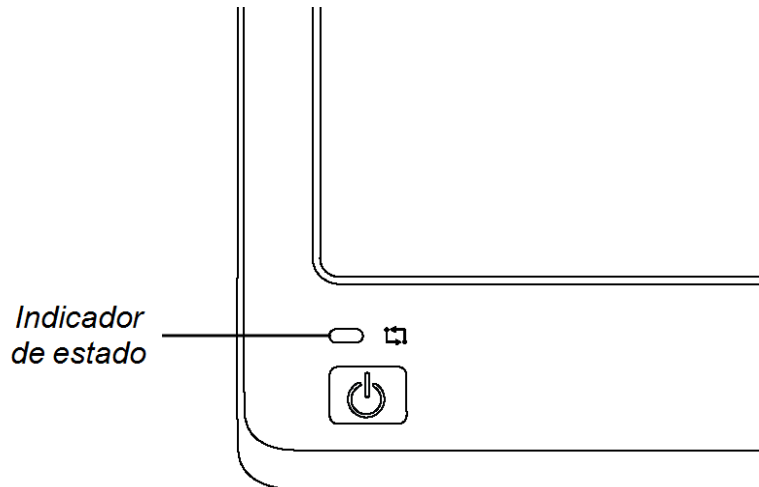

Se o indicador de estado está...	O ecrã interactivo com caneta está...
verde fixo	a comunicar com os Controladores de Produto SMART e a funcionar normalmente
verde intermitente	sem comunicar com os Controladores de Produto SMART
vermelho fixo	sem comunicar com o computador
amarelo fixo	a receber energia, mas não está ligado
desligado	sem receber energia

Problemas do indicador de estado

Caso se depare com problemas no indicador de Estado, consulte a seguinte tabela.

Sintoma	Solução
O indicador de Estado pisca a verde.	<ul style="list-style-type: none"> • Certifique-se de que os Controladores de Produto SMART estão instalados no computador (consulte <i>Instalar o software SMART</i> Na página 21). • Certifique-se de que o serviço SMART Board está em execução no computador. <ol style="list-style-type: none"> a. Abra o painel de controlo SMART e seleccione Acerca do software e do suporte do produto > Ferramentas > Diagnóstico. b. Se o campo <i>Estado</i> contiver a mensagem "O serviço SMART Board não está em execução", clique no menu Serviço e seleccione Iniciar.
O indicador de Estado está vermelho.	<ul style="list-style-type: none"> • Certifique-se de que o cabo USB está correctamente ligado a uma porta activa do computador e ao ecrã interactivo com caneta. • Certifique-se de que a interface USB do computador não está desactivada.
O indicador de Estado está desactivado.	<ul style="list-style-type: none"> • Certifique-se de que o cabo de alimentação está correctamente ligado. • Se o indicador de Estado continuar desactivado, contacte o Suporte técnico da SMART.

Problemas do estilete

Caso se depare com problemas no estilete, consulte a seguinte tabela.

Sintomas	Solução
Não consegue utilizar a caneta para seleccionar, escrever, apagar ou mover o rato.	<ul style="list-style-type: none"> • Verifique o indicador de Estado. Se estiver vermelho, consulte <i>Problemas do indicador de estado</i> acima para obter informações sobre resolução de problemas. • Certifique-se de que o estilete está correctamente ligado ao ecrã interactivo com caneta.

Sintomas	Solução
Quando escreve ou desenha com a caneta, vê um ponteiro em lugar de tinta digital.	<ul style="list-style-type: none"> • Verifique o indicador de Estado. Se estiver verde intermitente, consulte <i>Problemas do indicador de estado</i> Na página anterior para obter informações sobre resolução de problemas. • Certifique-se de que seleccionou uma cor de tinta nos botões luminosos no topo do ecrã interactivo com caneta. • Certifique-se de que a janela Diagnóstico do SMART Board não está aberta. • Se o estilete continuar sem funcionar, contacte o Suporte técnico da SMART.
Não consegue fazer duplo clique.	<ul style="list-style-type: none"> • Verifique o indicador de Estado. Se estiver vermelho, consulte <i>Problemas do indicador de estado</i> Na página anterior para obter informações sobre resolução de problemas. • Ajuste a definição Zona de duplo clique. <ul style="list-style-type: none"> a. Abra o Painel de controlo SMART e seleccione Definições do hardware SMART > Definições do rato e dos gestos. b. Ajuste a definição Zona de duplo clique e seleccione OK.



Problemas da imagem

Caso se depare com problemas de imagem no ecrã interactivo com caneta, consulte as seguintes tabelas. Para mais informações sobre problemas com a cor, consulte a documentação fornecida com o sistema operativo ou as aplicações.

Sintomas	Solução
O monitor não mostra qualquer imagem e o indicador do botão de ligar/desligar está desactivado.	<ul style="list-style-type: none"> • Certifique-se de que o adaptador de corrente está ligado.
O monitor não mostra qualquer imagem e o indicador do botão de ligar/desligar está verde.	<ul style="list-style-type: none"> • Certifique-se de que o cabo de vídeo está correctamente ligado. • Utilize as opções do menu de visualização no ecrã para repor os parâmetros correntes do monitor para as predefinições de fábrica. Consulte <i>Ajustar as definições de vídeo através do menu de visualização no ecrã (OSD)</i> Na página 55



CAPÍTULO 6

Resolução de problemas do ecrã interactivo com caneta SMART Podium

Sintomas	Solução
O monitor não mostra qualquer imagem e o indicador do botão de ligar/desligar está amarelo.	<ul style="list-style-type: none">• Prima o botão de Ligar/desligar para ligar o ecrã interactivo com caneta.
O monitor mostra a mensagem "SEM SINAL".	<ul style="list-style-type: none">• Certifique-se de que o computador está ligado.• Certifique-se de que o computador não está no modo de Gestão de energia. Para o retirar do modo de Gestão de energia, prima qualquer tecla do teclado ou toque com o estilete no ecrã interactivo com caneta.• Certifique-se de que o interruptor Analógico/Digital na parte lateral do ecrã interactivo com caneta está correctamente definido (consulte <i>Painel de ligação</i> Na página 10 para mais informações). <div data-bbox="760 800 1471 1016" style="background-color: #f0f0f0; padding: 10px;"><p>i NOTA</p><p>Altere para Analógico  se utilizar uma ligação VGA ou para Digital  se utilizar uma ligação DVI. Reinicie o computador depois de alterar a posição do interruptor.</p></div> <ul style="list-style-type: none">• Desligue o computador e o ecrã interactivo com caneta e depois certifique-se de que:<ul style="list-style-type: none">◦ os pinos da ficha do cabo de vídeo não estão dobrados ou partidos.◦ a placa de vídeo do computador está correctamente instalada e a funcionar adequadamente.

CAPÍTULO 6

Resolução de problemas do ecrã interactivo com caneta SMART Podium

Sintomas	Solução
O monitor mostra a mensagem "FORA DO INTERVALO DE DIGITALIZAÇÃO".	<ul style="list-style-type: none">• Certifique-se de que a definição da frequência do sinal de vídeo de entrada é de 60 Hz, que é compatível com o ecrã interactivo com caneta.• Certifique-se de que a resolução da placa de vídeo é de 1366 × 768 ou menos se estiver a utilizar um ecrã interactivo com caneta SMART Podium 518.• Certifique-se de que a resolução da placa de vídeo é de 1920 × 1080 ou menos se estiver a utilizar um ecrã interactivo com caneta SMART Podium 524.• Certifique-se de que a frequência de actualização (frequência horizontal) é de 30 a 80 Hz. <div data-bbox="760 705 1471 842"><p> SUGESTÃO</p><p>Num sistema de monitor único, ligue um segundo monitor para alterar a frequência de actualização.</p></div> <ul style="list-style-type: none">• Certifique-se de que a frequência de actualização (frequência vertical) é de 56 a 76 Hz.• Defina as propriedades de visualização para detectar monitores Plug and Play.
O ecrã pisca várias vezes.	<ul style="list-style-type: none">• Certifique-se de que a frequência de actualização (frequência vertical) é de 56 a 76 Hz.• Se estiver a utilizar uma caixa de distribuição do selector de entrada, verifique as ligações do hardware.
A qualidade da cor não está correcta	Utilize as opções do menu de visualização no ecrã para repor os parâmetros correntes do monitor para as predefinições de fábrica. <div data-bbox="695 1234 1471 1371"><p> NOTA</p><p>Consulte <i>Ajustar as definições de vídeo através do menu de visualização no ecrã (OSD)</i> Na página55</p></div>
Quando uma imagem aparece durante demasiado tempo sem que o ecrã seja actualizado, permanece uma imagem residual.	Utilize uma protecção de ecrã ou outra funcionalidade de gestão de energia.

Problemas do monitor VGA

Caso se depare com problemas de imagem no ecrã interactivo com caneta com ligação VGA, consulte a seguinte tabela.

Sintoma	Solução
O ecrã apresenta uma imagem ondulada ou tremida.	<ul style="list-style-type: none"> • Utilize as opções do menu de visualização no ecrã para repor os parâmetros do monitor para as predefinições de fábrica. • Utilize as opções de visualização no ecrã para ajustar a fase e inclinação (somente VGA). • Certifique-se de que a placa gráfica ou a placa de vídeo corresponde às especificações do ecrã interactivo com caneta. • Ajuste a frequência de actualização no painel de controlo <i>Propriedades de visualização</i>. <div style="background-color: #f0f0f0; padding: 5px; margin-top: 10px;"> <p>i NOTA</p> <p>Consulte <i>Ajustar as definições de vídeo através do menu de visualização no ecrã (OSD)</i> Na página55</p> </div> <div style="background-color: #f0f0f0; padding: 5px; margin-top: 10px;"> <p>i NOTA</p> <p>Algumas placas de vídeo poderão não apresentar correctamente o tamanho do ecrã.</p> </div>
O ecrã mostra uma imagem enrugada ou ondulada. OU A cor do monitor não é homogénea.	<ul style="list-style-type: none"> • Selecione Ajustar automaticamente nas opções de visualização no ecrã para otimizar automaticamente a imagem do ecrã (somente VGA). Se necessário, utilize as opções de visualização no ecrã para ajustar a fase e inclinação (somente VGA). • Utilize as opções do menu de visualização no ecrã para repor os parâmetros do monitor para as predefinições de fábrica. <div style="background-color: #f0f0f0; padding: 5px; margin-top: 10px;"> <p>i NOTA</p> <p>Consulte <i>Ajustar as definições de vídeo através do menu de visualização no ecrã (OSD)</i> Na página55</p> </div>

CAPÍTULO 6

Resolução de problemas do ecrã interactivo com caneta SMART Podium

Sintoma	Solução
O ecrã não está claro e o texto ou outras partes do ecrã parecem turvados.	<ul style="list-style-type: none">• Certifique-se de que a resolução da placa de vídeo é de 1366 × 768 se estiver a utilizar um ecrã interactivo com caneta SMART Podium 518.• Certifique-se de que a resolução da placa de vídeo é de 1920 × 1080 se estiver a utilizar um ecrã interactivo com caneta SMART Podium 524.• Selecciona 1:1 na opção de visualização no ecrã <i>Dimensionamento</i> para apresentar a imagem na resolução real.• Selecciona Ajustar automaticamente nas opções de visualização no ecrã para otimizar automaticamente a imagem do ecrã (somente VGA). Se necessário, utilize as opções de visualização no ecrã para ajustar a fase e inclinação (somente VGA).• Desligue o ecrã interactivo com caneta e depois ligue-o novamente.
O ecrã e o painel LCD não estão alinhados. OU O tamanho do ecrã não está correcto.	<ul style="list-style-type: none">• Selecciona 1:1 na opção de visualização no ecrã <i>Dimensionamento</i> para apresentar a imagem na resolução real.• Selecciona Ajustar automaticamente nas opções de visualização no ecrã para otimizar automaticamente a imagem do ecrã (somente VGA). Se necessário, utilize a opção de visualização no ecrã Outro para ajustar a fase e inclinação e as posições vertical e horizontal (somente VGA).



i **NOTA**

Consulte *Ajustar as definições de vídeo através do menu de visualização no ecrã (OSD)* Na página55

Problemas do controlo e da escrita

Caso se depare com problemas ao escrever ou desenhar no ecrã interactivo com caneta, consulte a seguinte tabela.

Sintoma	Solução
O ponteiro não segue correctamente o movimento da caneta.	Oriente o ecrã interactivo com caneta (consulte <i>Orientar o ecrã interactivo com caneta</i> Na página16).

Sintoma	Solução
Não consegue escrever com tinta digital.	<ul style="list-style-type: none"> • Certifique-se de que os Controladores de Produto SMART estão instalados. • Certifique-se de que as ferramentas do SMART Board estão em execução. <div style="border: 1px solid #ccc; padding: 10px; margin-top: 10px;"> <p> IMPORTANTE</p> <p>Só poderá escrever notas sobre aplicações e o ambiente de trabalho se os Controladores de Produto SMART estiverem em execução no seu computador. Se vir o ícone  ou  na área de notificação do Windows ou na Dock do Mac, os Controladores de Produto SMART não estão em execução no seu computador ou o produto não está correctamente ligado.</p> </div>
A tinta digital não surge da forma como esperava.	Verifique as definições personalizadas da caneta no software SMART Notebook ou no software SMART Meeting Pro. Para mais informações sobre como configurar propriedades da tinta digital, como, por exemplo, cor, espessura da linha, estilo e transparência da linha, consulte a Ajuda online do software SMART.

Problemas específicos de sistemas Mac

Caso se depare com problemas no software do sistema operativo Mac, consulte a seguinte tabela.

Sintoma	Solução
No arranque, uma mensagem declara que não foi possível carregar os Controladores de Produto SMART ou que as preferências do ecrã interactivo com caneta não foram criadas.	<ul style="list-style-type: none"> • Certifique-se de que o indicador do botão de ligar/desligar está activo e que o cabo USB está correctamente ligado a uma entrada USB activa no computador ou a um concentrador USB. Para mais informações, consulte <i>Problemas da imagem</i> Na página48. • Ligue o ecrã interactivo com caneta a outra porta USB. Selecciona Localizador > Utilitários > Perfis do sistema > Conteúdos > Hardware > USB e certifique-se de que o modelo do ecrã com caneta USB se encontra na lista. Selecciona Localizador > Utilitários. Inicie o programa Utilitário do disco e execute as Permissões de reparação do disco a partir do separador <i>Primeiros socorros</i>. Se esta operação não resolver o problema, contacte o Suporte técnico da SMART.
O Reconhecimento de escrita manual não funciona correctamente.	<ul style="list-style-type: none"> • Os ficheiros de preferência de tinta podem estar danificados. Remova os ficheiros de preferência de tinta danificados (consulte <i>Remover os ficheiros de preferência de tinta de computadores Mac</i> Na página seguinte).

Remover os ficheiros de preferência de tinta de computadores Mac

Pode remover os ficheiros de preferência de tinta danificados de um computador Mac para resolver alguns problemas relativos ao reconhecimento da escrita manual e à tinta digital.

■ Para remover ficheiros de preferência de tinta do computador Mac

1. Inicie o computador no modo de Administração.
2. Seleccione **Menu Apple > Preferências de sistema > Tinta** e em seguida **desactivar o reconhecimento de escrita manual**.
3. Seleccione **Localizador > Página inicial > Biblioteca > Preferências** e depois remova os seguintes ficheiros:
 - **com.apple.ink.framework.plist**
 - **com.apple.ink.inkpad.plist**
 - **com.apple.ink.inkpad.sketch**

NOTA

Os ficheiros são automaticamente recriados quando activar o reconhecimento de escrita manual no passo seguinte.

4. Seleccione **Menu Apple > Preferências de sistema > Tinta** e active o reconhecimento de escrita manual.

Contacte o Suporte da Apple se os problemas de reconhecimento de escrita manual e de tinta digital persistirem.

Anexo A

Ajustar as definições de vídeo através do menu de visualização no ecrã (OSD)

Alterar as definições no menu de visualização no ecrã	55
Definições do menu de visualização do ecrã	57
Definições do ecrã	57
Definições do Alinhamento do ecrã	57
Definições do sistema	57

As definições do ecrã ajustam-se automaticamente quando liga o ecrã interactivo com caneta. Esta funcionalidade ajusta as definições da posição vertical, da posição horizontal e de fase. Pode também utilizar o menu de visualização no ecrã (OSD) para ajustar as definições do ecrã. Consulte *Alterar as definições no menu de visualização no ecrã* abaixo para mais informações.

i NOTAS

- Para garantir o máximo de qualidade do monitor, defina a placa de vídeo para a resolução nativa do ecrã interactivo com caneta.
- Se o ecrã interactivo com caneta não ajustar automaticamente as definições do monitor, pode utilizar a opção Ajustar automaticamente (somente VGA) do Menu de visualização no ecrã.

Alterar as definições no menu de visualização no ecrã

Pode ajustar várias definições do monitor do ecrã interactivo com caneta através do menu de visualização no ecrã.

ANEXO A

Ajustar as definições de vídeo através do menu de visualização no ecrã

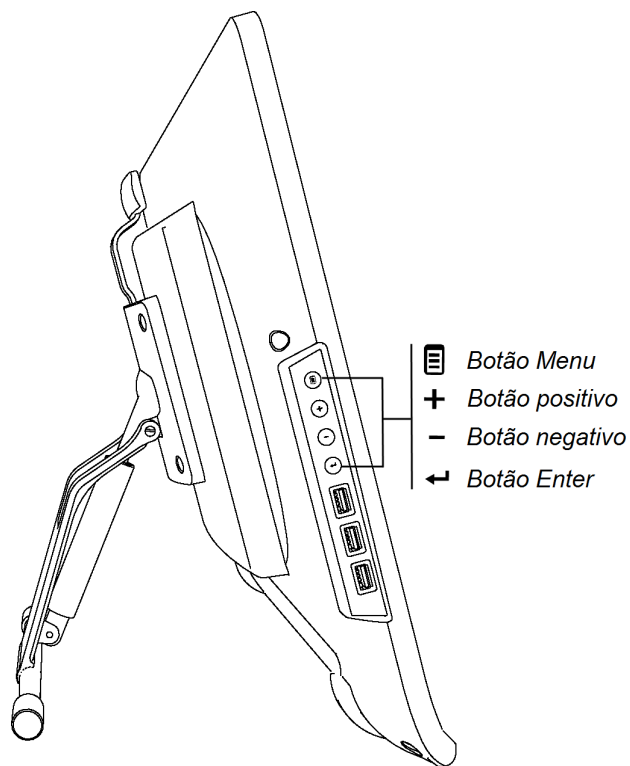

■ Para alterar as definições no menu de visualização no ecrã

1. Prima **Menu** no painel de controlo.
Surge o menu de visualização no ecrã.
2. Prima **+** e **-** para navegar para o submenu que contém a definição que pretende alterar.
3. Prima **Enter** para seleccionar o submenu.
4. Prima **+** e **-** para navegar para a definição que pretende alterar.
5. Prima **Enter** para seleccionar a definição e depois **Enter** novamente para alterar a definição.

OU

Prima **Enter** para seleccionar a definição e depois **+** para aumentar ou **-** para diminuir o valor da definição.

6. Prima **Enter** para guardar as alterações.
7. Prima **Menu** para regressar ao ecrã anterior ou para sair do menu de visualização no ecrã.

ANEXO A

Ajustar as definições de vídeo através do menu de visualização no ecrã

Definições do menu de visualização do ecrã

As tabelas seguintes contêm as definições disponíveis no menu de visualização no ecrã.

Definições do ecrã

Item do menu	Função
Contraste	Ajusta a diferença entre as áreas mais claras e mais escuras da imagem
Brilho	Ajusta o brilho geral da imagem e do fundo
Nitidez	Ajusta a nitidez da imagem
Modo de cor	Ajusta a temperatura da cor do ecrã inteiro

Definições do Alinhamento do ecrã

Item do menu	Função
Ajustar automaticamente	Ajusta automaticamente as definições da Posição H, Posição V e Fase do relógio
Horizontal	Controla a posição horizontal da imagem no interior da área do ecrã
Vertical	Controla a posição vertical da imagem no interior da área do ecrã
Relógio	Ajusta a largura da imagem
Fase	Ajusta as interferências visuais na imagem

Definições do sistema

Item do menu	Função
Idioma	Selecciona o idioma utilizado pelo menu de visualização no ecrã
Poupança de energia	Define o período que o ecrã interactivo com caneta demora a entrar no modo de Poupança de energia depois de um sinal de vídeo perdido
Dimensionamento	Define o dimensionamento para 1:1 ou Inteiro
Informação	Determina se o menu de visualização no ecrã de Informação deve ser apresentado. Este menu contém informação sobre Dimensionamento, Origem e Firmware.
Repor definições de origem	Repõe as definições do menu de visualização no ecrã para as predefinições de origem
Tempo limite OSD	Define durante quanto tempo o menu de visualização no ecrã permanece inactivo antes de se fechar automaticamente

Anexo B

Conformidade ambiental do hardware

A SMART Technologies apoia as iniciativas globais que visam garantir que os equipamentos electrónicos são fabricados, comercializados e eliminados de forma segura e respeitadora do ambiente.

Regulamentos relativos a Resíduos de Equipamentos Eléctricos e Electrónicos (Directiva REEE)

Os regulamentos relativos a Resíduos de Equipamentos Eléctricos e Electrónicos aplicam-se a todos os equipamentos eléctricos e electrónicos comercializados no interior da União Europeia.

Quando elimina qualquer equipamento eléctrico ou electrónico, incluindo produtos da SMART Technologies, recomendamos vivamente que recicle o produto electrónico de forma correcta quando este tiver atingido o seu fim de vida. Se necessitar de mais esclarecimentos, contacte o seu revendedor ou a SMART Technologies para saber qual o centro de reciclagem que deve contactar.

Restrição de Certas Substâncias Perigosas (Directiva RoHS)

Este produto satisfaz os requisitos da Directiva 2002/95/CE sobre a Restrição de Certas Substâncias Perigosas (RoHS) da União Europeia.

Consequentemente, este produto cumpre também outros regulamentos que foram implementados em várias áreas geográficas e que referenciam a Directiva RoHS da União Europeia.

ANEXO B

Conformidade ambiental do hardware

Embalagem

Muitos países têm em vigor regulamentos que restringem a utilização de determinados metais pesados nas embalagens dos produtos. A embalagem utilizada pela SMART Technologies para enviar produtos cumpre a legislação de embalagem aplicável.

Dispositivos electrónicos cobertos

Muitos estados norte-americanos classificam os monitores como "dispositivos electrónicos cobertos" e regulamentam a respectiva eliminação. Os produtos aplicáveis da SMART Technologies cumprem os requisitos dos regulamentos sobre dispositivos electrónicos cobertos.

Regulamentos sobre Produtos de Informação Electrónica da China

A China regulamenta produtos que são classificados como EIP - Electronic Information Products (Produtos de Informação Electrónica). Os produtos da SMART Technologies são abrangidos por esta classificação e cumprem os requisitos dos regulamentos EIP da China.

SMART Technologies

smarttech.com/support

smarttech.com/contactsupport